



Связывайтесь с SAMSUNG по всему миру

Если у вас есть предложения или вопросы по продуктам Samsung, связывайтесь с информационным центром Samsung.

Страна	Центр поддержки покупателей	Веб-узел
RUSSIA	8-800-555-55-55	www.samsung.com
GEORGIA	8-800-555-555	-
ARMENIA	0-800-05-555	-
AZERBAIJAN	088-55-55-555	-
KAZAKHSTAN	8-10-800-500-55-500(GSM: 7799)	www.samsung.com
UZBEKISTAN	8-10-800-500-55-500	www.samsung.com
KYRGYZSTAN	00-800-500-55-500	www.samsung.com
TADJIKISTAN	8-10-800-500-55-500	www.samsung.com
UKRAINE	0-800-502-000	"www.samsung.ua www.samsung.com/ua_ru"
BELARUS	810-800-500-55-500	-
MOLDOVA	00-800-500-55-500	-



SERIES
5

LE32D550K / LE32D551K / LE32D580K
LE37D550K / LE37D551K / LE37D580K
LE40D550K / LE40D551K / LE40D580K
LE46D550K / LE46D551K / LE46D580K

ЖК - телевизор

руководство пользователя



УДИВИТЕЛЬНЫЕ ВОЗМОЖНОСТИ

Благодарим за приобретение продукта компании Samsung. Для получения более полного обслуживания зарегистрируйте свое устройство по адресу:

www.samsung.com/register

Модель___ Серийный номер. _____

Производитель:

ООО «Самсунг Электроникс Рус Калуга», 249002,
Калужская обл., Боровский р-н, д. Коряково, Первый
Северный проезд, владение 1



BN68-03397H-01

For more information on how to use e-Manual (P.12)

Figures and illustrations in this User Manual are provided for reference only and may differ from actual product appearance. Product design and specifications may be changed without notice.

Important Warranty Information Regarding Television Format Viewing

1. Functionalities related to Digital TV (DVB) are only available in countries/areas where DVB-T (MPEG2 and MPEG4 AVC) digital terrestrial signals are broadcasted or where you are able to access to a compatible DVB-C (MPEG2 and MPEG4 AAC) cable-TV service. Please check with your local dealer the possibility to receive DVB-T or DVB-C signal.
 2. DVB-T is the DVB European consortium standard for the broadcast transmission of digital terrestrial television and DVB-C is that for the broadcast transmission of digital TV over cable. However, some differentiated features like EPG (Electric Programme Guide), VOD (Video On Demand) and so on, are not included in this specification. So, they cannot be workable at this moment.
 3. Although this TV set meets the latest DVB-T and DVB-C standards, as of [August, 2008], the compatibility with future DVB-T digital terrestrial and DVB-C digital cable broadcasts cannot be guaranteed.
 4. Depending on the countries/areas where this TV set is used some cable-TV providers may charge an additional fee for such a service and you may be required to agree to terms and conditions of their business.
 5. Some Digital TV functions might be unavailable in some countries or regions and DVB-C might not work correctly with some cable service providers.
 6. For more information, please contact your local Samsung customer care centre.
-  The reception quality of TV may be affected due to differences in broadcasting method between the countries. Please check the TV performance in the local SAMSUNG Authorized Dealer, or the Samsung Call Centre whether it can be improved by reconfiguring TV setting or not.



Still image warning

Avoid displaying still images (like jpeg picture files) or still image element (like TV programme logo, panorama or 4:3 image format, stock or news bar at screen bottom etc.) on the screen. Constant displaying of still picture can cause ghosting of LCD screen, which will affect image quality. To reduce risk of this effect, please follow below recommendations:

- Avoid displaying the same TV channel for long periods.
- Always try do display any image on full screen, use TV set picture format menu for best possible match.
- Reduce brightness and contrast values to minimum required to achieve desired picture quality, exceeded values may speed up the burnout process.
- Frequently use all TV features designed to reduce image retention and screen burnout, refer to proper user manual section for details.

Securing the Installation Space

Keep the required distances between the product and other objects (e.g. walls) to ensure proper ventilation. Failing to do so may result in fire or a problem with the product due to an increase in the internal temperature of the product.

-  When using a stand or wall-mount, use parts provided by Samsung Electronics only.
- If you use parts provided by another manufacturer, it may result in a problem with the product or an injury due to the product falling.
-  The appearance may differ depending on the product.
-  Be careful when you contact the TV because some parts can be somewhat hot.

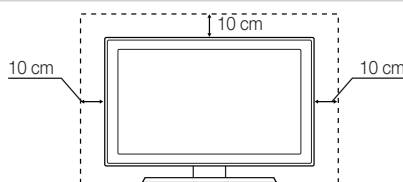

Installation with a stand.



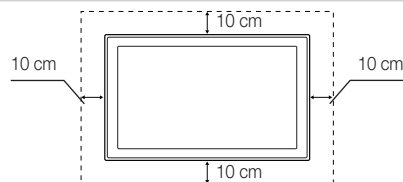

Installation with a wall-mount.



Accessories

-  Please make sure the following items are included with your TV. If any items are missing, contact your dealer.
-  The items' colours and shapes may vary depending on the models.





- Remote Control & Batteries (AAA x 2)
- Owner's Instructions
- Warranty Card / Safety Guide (Not available in some locations)
- Power Cord
- Cleaning Cloth

-  An administration fee may be charged if either
 - (a) an engineer is called out at your request and there is no defect in the product (i.e. where you have failed to read this user manual)
 - (b) you bring the unit to a repair centre and there is no defect in the product (i.e. where you have failed to read this user manual).
-  The amount of such administration charge will be advised to you before any work or home visit is carried out.

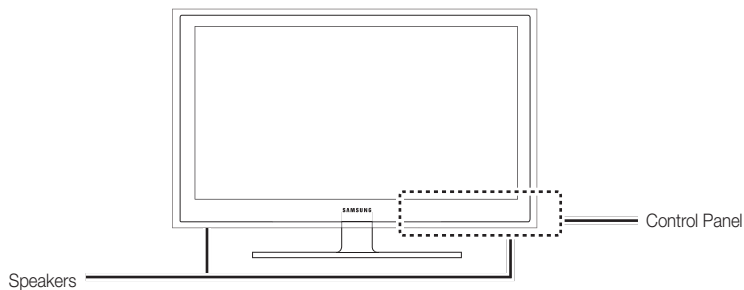
Viewing the Control Panel

-  The product colour and shape may vary depending on the model.



Remote control sensor	Aim the remote control towards this spot on the TV.
Power Indicator	Blinks and turns off when the power is on and lights up in standby mode.
SOURCE 	Toggles between all the available input sources. In the on-screen menu, use this button as you would use the ENTER  button on the remote control.
MENU	Displays an on-screen menu, the OSD (on screen display) of your TV's features.
-  +	Adjusts the volume. In the OSD, use the -  + buttons as you would use the ◀ and ▶ buttons on the remote control.
▼ CH ▲	Changes the channels. In the OSD, use the ▼ CH ▲ buttons as you would use the ▼ and ▲ buttons on the remote control.
 (Power)	Turns the TV on or off.

Standby mode

Do not leave your TV in standby mode for long periods of time (when you are away on a holiday, for example). A small amount of electric power is still consumed even when the power button is turned off. It is best to unplug the power cord.

Viewing the Remote Control

 This is a special remote control for the visually impaired persons and has Braille points on the Power, Channel, and Volume buttons.

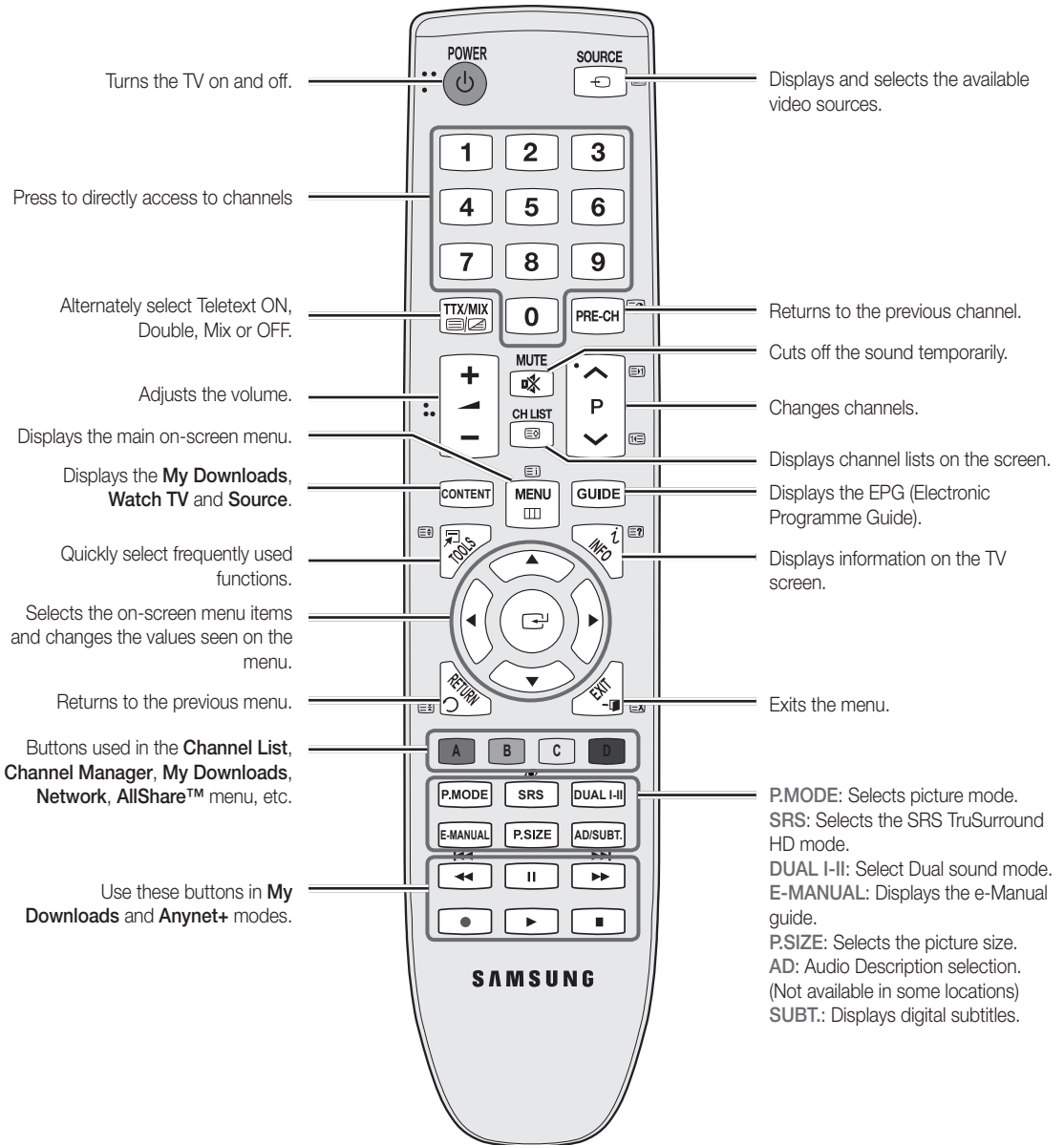

Installing batteries (Battery size: AAA)

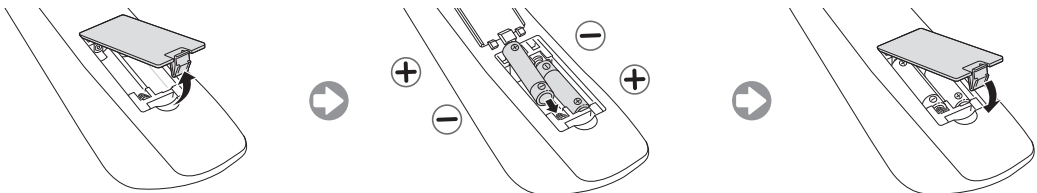

Connecting to an Antenna

When the TV is initially powered on, basic settings proceed automatically.



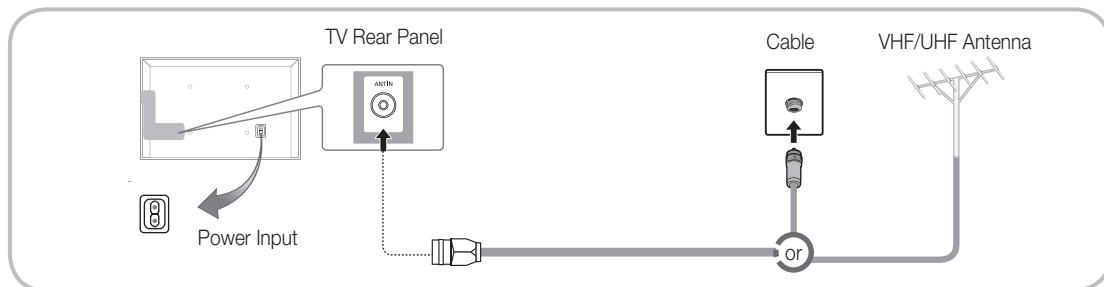







 Preset: Connecting the mains and antenna.



Plug & Play (Initial Setup)

When the TV is initially powered on, a sequence of on-screen prompts will assist in configuring basic settings. Press the **POWER**  button. **Plug & Play** is available only when the source is set to TV.

 To return to the previous step, press the Red button.

1	Selecting a language	Press the ▲ or ▼ button, then press the ENTER  button. Select the desired OSD (On Screen Display) language.	
2	Selecting Store Demo or Home Use	Press the ◀ or ▶ button, then press the ENTER  button. Select the Home Use mode. Store Demo mode is for retail environments. To return the unit's settings from Store Demo to Home Use (standard): Press the volume button on the TV. When the OSD volume is displayed, press and hold MENU for 5 sec. Store Demo is only for shop display. If you select it, several functions are not able to use. Please select Home Use when you watch at home.	
3	Selecting a country	Press the ▲ or ▼ button, then press the ENTER  button. Select the appropriate country.  After selecting the country in the Country menu, some models may proceed with an additional option to setup the pin number.  When you input the PIN number, 0-0-0-0 is not available.	
4	Setting the Clock Mode	Set the Clock Mode automatically or manually.	
5	Selecting an antenna	Press the ▲ or ▼ button, then press the ENTER  button. Select Air (Digital & Analogue/Digital/Analogue) or Cable (Digital & Analogue/Digital/Analogue) .	
6	Selecting a channel	Press the ▲ or ▼ button, then press the ENTER  button. Select the channel source to memorise. When setting the antenna source to Cable , a step appears allowing you to assign numerical values (channel frequencies) to the channels. For more information, refer to Channel → Auto Tuning . Press the ENTER  button at any time to interrupt the memorisation process.	
7	Enjoy your TV.	Select the Watch TV . Press the ENTER  button.  If you select the Network Settings , set the network. For more information, refer to "Network menu" in the e-Manual.	

If You Want to Reset This Feature...

Select **System - Plug & Play** (Initial Setup). Enter your 4 digit PIN number. The default PIN number is "0-0-0-0." If you want to change the PIN number, use the **Change PIN** function.

You should do **Plug & Play** (**MENU** → **System**) again at home although you did in shop.

 If you forget the PIN code, press the remote control buttons in the following sequence in Standby mode, which resets the PIN to "0-0-0-0" : **MUTE** → 8 → 2 → 4 → **POWER** (on)

Connecting to an AV devices

Available devices: DVD, Blu-ray player, HD cable box, HD STB (Set-Top-Box) satellite receiver, VCR, Digital Audio System, Amplifier, DVD Home Theatre, PC

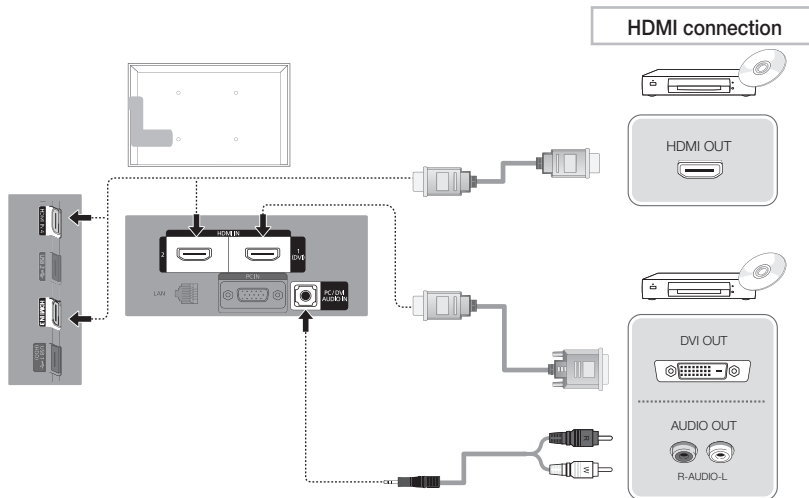

Using an HDMI cable or HDMI to DVI Cable (up to 1080p)

HDMI IN 1(DVI), 2, 3, 4, PC/DVI AUDIO IN

- For better picture and audio quality, connect to a digital device using an HDMI cable.
- An HDMI cable supports digital video and audio signals, and does not require an audio cable.
 - To connect the TV to a digital device that does not support HDMI output, use an HDMI/DVI and audio cables.
- The picture may not display normally (if at all) or the audio may not work if an external device that uses an older version of HDMI mode is connected to the TV. If such a problem occurs, ask the manufacturer of the external device about the HDMI version and, if out of date, request an upgrade.
- Be sure to purchase a certified HDMI cable. Otherwise, the picture may not display or a connection error may occur.
- A basic high-speed HDMI cable or one with ethernet is recommended. This product does not support the ethernet function via HDMI.

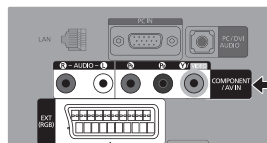
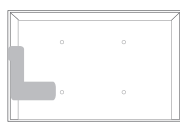

SCART connection

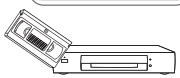
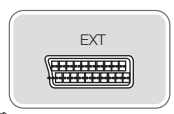

Component connection

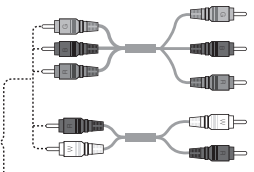
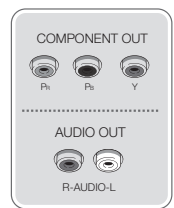
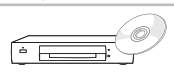

AV connection

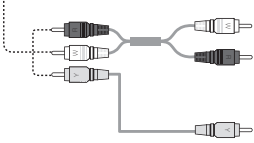
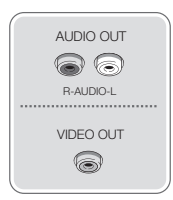
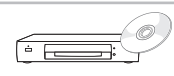

Using a Component (up to 1080p) or Audio/Video (480i only) and Scart Cable

- In **Ext.** mode, DTV Out supports MPEG SD Video and Audio only.
- To obtain the best picture quality, the Component connection is recommended over the A/V connection.

Available devices: Digital Audio System, Amplifier, DVD Home Theatre

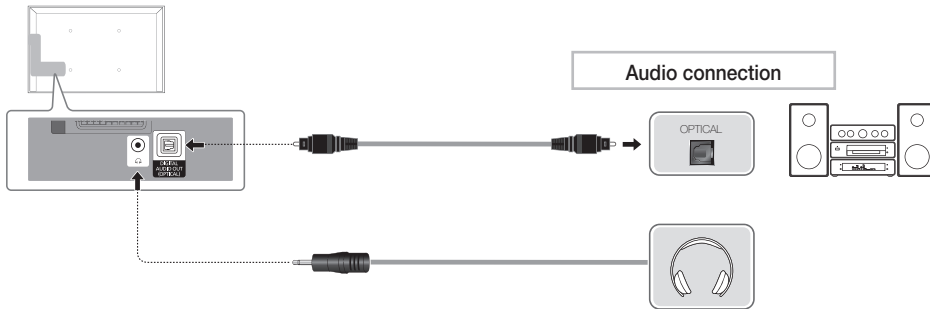

Using an Optical (Digital) Cable or Headphone Connection



DIGITAL AUDIO OUT (OPTICAL)

- When a digital audio system is connected to the **DIGITAL AUDIO OUT (OPTICAL)** jack, decrease the volume of both the TV and the system.
- 5.1 CH (channel) audio is available when the TV is connected to an external device supporting 5.1 CH.
- When the receiver (home theatre) is set to on, you can hear sound output from the TV's optical jack. When the TV is receiving a DTV signal, the TV will send 5.1 CH sound to the home theatre receiver. When the source is a digital component such as a DVD / Blu-ray player / cable box / STB (Set-Top-Box) satellite receiver and is connected to the TV via HDMI, only 2 CH audio will be heard from the home theatre receiver. If you want to hear 5.1 CH audio, connect the digital audio out jack from your DVD / Blu-ray player / cable box / STB satellite receiver directly to an amplifier or home theatre.

 **Headphones** : You can connect your headphones to the headphones output on your set. While the headphones are connected, the sound from the built-in speakers will be disabled.

- Sound function may be restricted when connecting headphones to the TV.
- Headphone volume and TV volume are adjusted separately.

Using an HDMI cable or HDMI to DVI Cable / a D-sub Cable

-  Connecting through the HDMI cable may not be supported depending on the PC.
-  An HDMI cable supports digital video and audio signals, and does not require an audio cable.

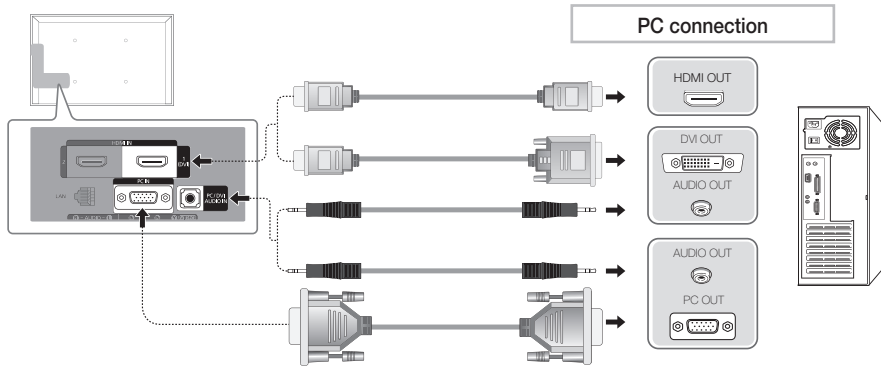

Display Modes (D-Sub and HDMI/DVI Input)

Optimal resolution is 1920 X 1080 @ 60 Hz.

Mode	Resolution	Horizontal Frequency (KHz)	Vertical Frequency (Hz)	Pixel Clock Frequency (MHz)	Sync Polarity (H / V)
IBM	640 x 350	31.469	70.086	25.175	+/-
	720 x 400	31.469	70.087	28.322	-/+
MAC	640 x 480	35.000	66.667	30.240	-/-
	832 x 624	49.726	74.551	57.284	-/-
VESA DMT	1152 x 870	68.681	75.062	100.000	-/-
	640 x 480	31.469	59.940	25.175	-/-
	640 x 480	37.861	72.809	31.500	-/-
	640 x 480	37.500	75.000	31.500	-/-
	800 x 600	37.879	60.317	40.000	+/+
	800 x 600	48.077	72.188	50.000	+/+
	800 x 600	46.875	75.000	49.500	+/+
	1024 x 768	48.363	60.004	65.000	-/-
	1024 x 768	56.476	70.069	75.000	-/-
	1024 x 768	60.023	75.029	78.750	+/+
	1152 x 864	67.500	75.000	108.000	+/+
	1280 x 1024	63.981	60.020	108.000	+/+
	1280 x 1024	79.976	75.025	135.000	+/+
	1280 x 800	49.702	59.810	83.500	-/+
	1280 x 800	62.795	74.934	106.500	-/+
	1280 x 960	60.000	60.000	108.000	+/+
	1360 x 768	47.712	60.015	85.500	+/+
1440 x 900	55.935	59.887	106.500	-/+	
1440 x 900	70.635	74.984	136.750	-/+	
1680 x 1050	65.290	59.954	146.250	-/+	
VESA DMT / DTV CEA	1920 x 1080p	67.500	60.000	148.500	+/+

NOTE





- For HDMI/DVI cable connection, you must use the HDMI IN 1(DVI) jack.
- The interlace mode is not supported.
- The set might operate abnormally if a non-standard video format is selected.
- Separate and Composite modes are supported. SOG(Sync On Green) is not supported.

Changing the Input Source

Source List

Use to select TV or other external input sources such as DVD / Blu-ray players / cable box / STB satellite receiver connected to the TV.

■ **TV / Ext. / PC / AV / Component / HDMI1/DVI / HDMI2 / HDMI3 / HDMI4 / USB / AllShare**

-  In the Source List, connected inputs will be highlighted.
-  If you want to see connected devices only, move to **Connected** using ◀ or ▶ button.
-  **Ext.** and **PC** always stay activated.
-  If the connected external devices are not highlighted, press the red button. The TV will search for connected devices.





Edit Name

How to use Edit Name

In the Source, press the TOOLS button, and then you can set an external input sources name you want.

■ **VCR / DVD / Cable STB / Satellite STB / PVR STB / AV Receiver / Game / Camcorder / PC / DVI PC / DVI Devices / TV / IPTV / Blu-ray / HD DVD / DMA:** Name the device connected to the input jacks to make your input source selection easier.

-  When connecting a PC to the **HDMI IN 1(DVI)** port with HDMI cable, you should set the TV to **PC** mode under **Edit Name**.
-  When connecting a PC to the **HDMI IN 1(DVI)** port with HDMI to DVI cable, you should set the TV to **DVI PC** mode under **Edit Name**.
-  When connecting an AV devices to the **HDMI IN 1(DVI)** port with HDMI to DVI cable, you should set the TV to **DVI Devices** mode under **Edit Name**.

Information

You can see detailed information about the selected external device.

Connecting to a COMMON INTERFACE slot

Using the “CI or CI+ CARD”

To watch paid channels, the “CI or CI+ CARD” must be inserted.

- If you do not insert the “CI or CI+ CARD,” some channels will display the message “Scrambled Signal”.
- The pairing information containing a telephone number, the “CI or CI+ CARD” ID the Host ID and other information will be displayed in about 2~3 minutes. If an error message is displayed, please contact your service provider.
- When the configuration of channel information has finished, the message “Updating Completed” is displayed, indicating the channel list is updated.

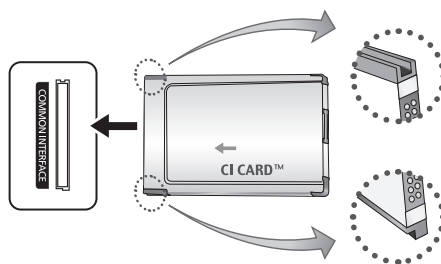

 **NOTE**

- You must obtain a “CI or CI+ CARD” from a local cable service provider.
- When removing the “CI or CI+ CARD”, carefully pull it out with your hands since dropping the “CI or CI+ CARD” may cause damage to it.
- Insert the “CI or CI+ CARD” in the direction marked on the card.
- The location of the **COMMON INTERFACE** slot may be different depending on the model.
- “CI or CI+ CARD” is not supported in some countries and regions; check with your authorized dealer.
- If you have any problems, please contact a service provider.
- Insert the “CI or CI+ CARD” that supports the current antenna settings. The screen will be distorted or will not be seen.

Network Connection

Network Connection - Wireless

You can connect your TV to your LAN through a standard wireless router or modem. To connect wirelessly, you must first attach a "Samsung Wireless LAN Adapter" (WIS09ABGN, WIS09ABGN2, WIS10ABGN - sold separately) to either the USB or USB1 (HDD), USB 2 port on the back of your TV. See the illustration below.

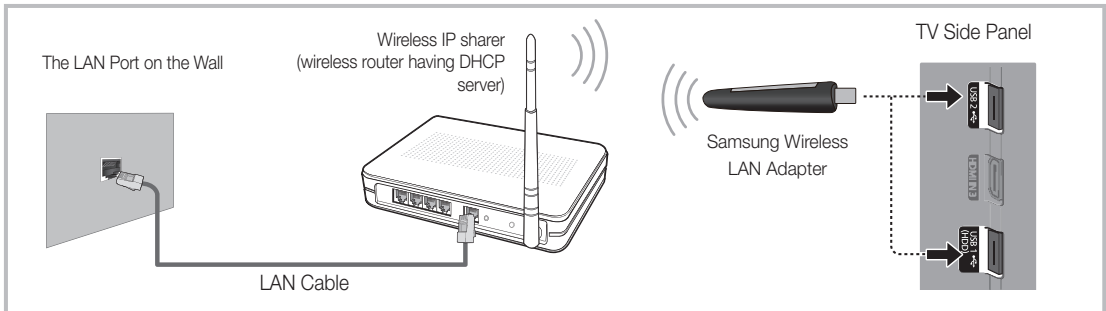

Samsung's Wireless LAN adapter is sold separately and is offered by select retailers, Ecommerce sites and Samsungparts.com. Samsung's Wireless LAN adapter supports the IEEE 802.11a/b/g and n communication protocols. Samsung recommends using IEEE 802.11n. When you play the video over a IEEE 802.11b/g connection, the video may not play smoothly.

Most wireless network systems incorporate a security system that requires devices that access the network through an access point or wireless router (typically a wireless IP Sharer) to transmit an encrypted security code called an access key.

If Pure High-throughput (Greenfield) 802.11n mode is selected and the Encryption type is set to WEP, TKIP or TKIP AES (WPS2Mixed) for your wireless router, Samsung TVs will not support a connection in compliance with new Wi-Fi certification specifications.

Network Connection - Wired

There are two main ways to connect your TV to your network using cable, depending on your network setup. They are illustrated below:

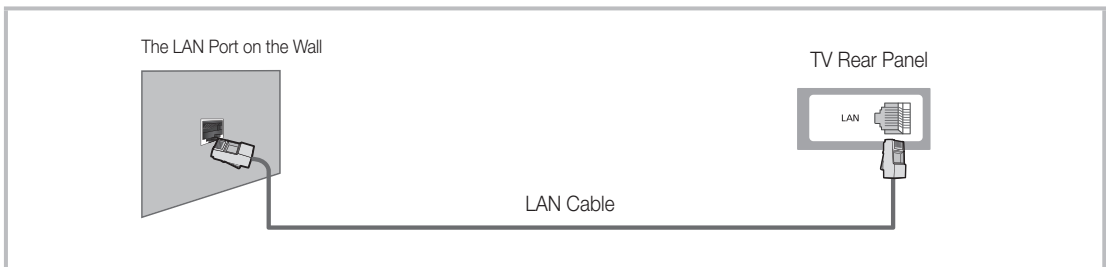
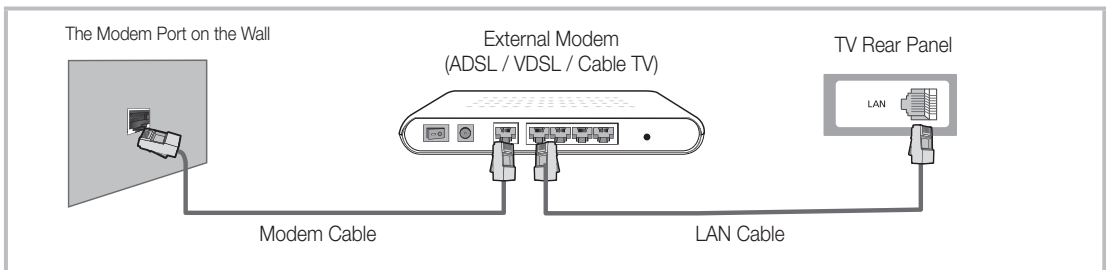

 A network speed of lower than 10 Mbps is not supported.

How to view the e-Manual

E-MANUAL



You can find instructions about your TV's features in the **e-Manual** in your TV. To use, press the **E-MANUAL** button on your remote. Move the cursor using the up/down/right/left buttons to highlight a category, then a topic, and then press the **ENTER** button. The e-Manual displays the page you want to see.

You can also access it through the menu:

MENU → **Support** → **e-Manual** → **ENTER**

To return to the e-Manual main menu, press the **E-MANUAL** button on the remote.

You cannot use **Try now** directly if the TV is set to an external input source.

Screen Display

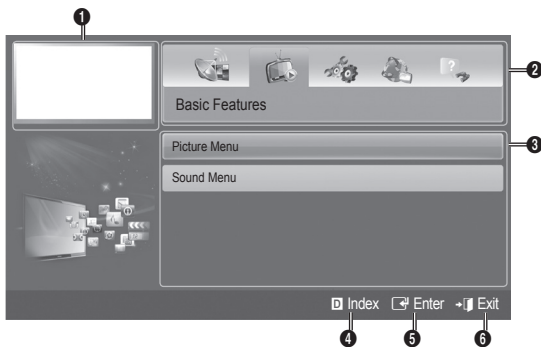

- 1 Currently displayed video, TV programme, etc.
- 2 The category list. Press ◀ or ▶ button to select the category you want.
- 3 Displays the sub-menu list. Use the arrow buttons on your remote to move the cursor. Press the **ENTER** button to select the sub-menu you want.
- 4 **Index**: Displays the index screen.
- 5 **Enter**: Selects a category or sub-menu.
- 6 **Exit**: Exit the e-Manual.

How to toggle between an e-Manual topic and the corresponding OSD menu(s).

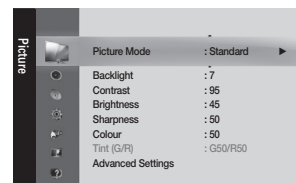
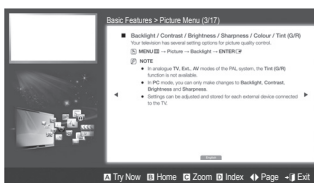

This function is not enabled in some menus

Method 1

1. If you want to use the menu that corresponds to an **e-Manual** topic, press the red button to select **Try Now**.
2. To return to the e-Manual screen, press the **E-MANUAL** button.

Method 2

1. Press the **ENTER** button when a topic is displayed. "**Are you sure?**" appears. Select **Yes**, and then press the **ENTER** button. The OSD window appears.
2. To return to the **e-Manual** screen, press the **E-MANUAL** button.

Viewing the Contents

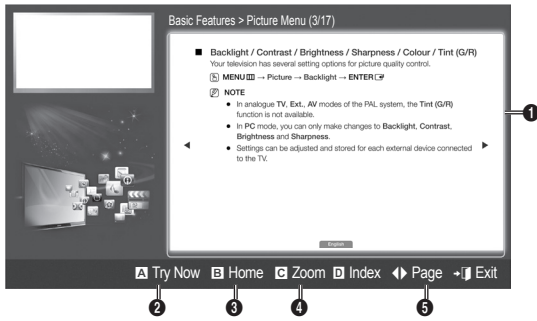

- ① Contents Area: Contains the topic contents, if you selected a sub-menu. To move previous or next page, press the ◀ / ▶ button.
- ② **Try Now:** Displays the OSD menu that corresponds to the topic. To return to the e-Manual screen, press the E-MANUAL button.
- ③ **Home:** Moves to the e-Manual home screen.
- ④ **Zoom:** Magnifies a screen. You can scroll through the magnified screen by using ▲ / ▼ buttons.
- ⑤ ◀ ▶ (**Page**): Moves to previous or next page.

Using the Zoom mode

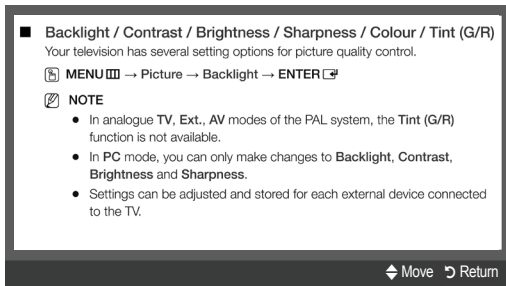

Select the **Zoom**, and then press ENTER to magnify the screen. You can scroll through the magnified screen by using the ▲ or ▼ buttons.

To return to the screen to normal size, press the RETURN button.

How to search for a topic on the index page

1. To search for a topic, press the left or right arrow button to select a letter, and then press ENTER . The Index displays a list of topics and keywords that begin with the letter you selected.
 2. Press the up or down arrow button to select a topic or keyword, and then press the ENTER button.
 3. The e-Manual page with the topic appears.
- To close the **Index** screen, press the RETURN button.

Installing the Wall Mount

The wall mount kit (sold separately) allows you to mount the TV on the wall.

For detailed information on installing the wall mount, see the instructions provided with the wall mount. Contact a technician for assistance when installing the wall mount bracket.

Samsung Electronics is not responsible for any damage to the product or injury to yourself or others if you elect to install the TV on your own.

Wall Mount Kit Specifications (VESA)

 Wall mount kit is not supplied but sold separately.

Install your wall mount on a solid wall perpendicular to the floor. When attaching to other building materials, please contact your nearest dealer. If installed on a ceiling or slanted wall, it may fall and result in severe personal injury.

NOTE

- Standard dimensions for wall mount kits are shown in the table below.
- When purchasing our wall mount kit, a detailed installation manual and all parts necessary for assembly are provided.
- Do not use screws that do not comply with the VESA standard screw specifications.
- Do not use screws longer than the standard dimension, as they may cause damage to the inside of the TV set.
- For wall mounts that do not comply with the VESA standard screw specifications, the length of the screws may differ depending on their specifications.
- Do not fasten the screws too strongly, this may damage the product or cause the product to fall, leading to personal injury. Samsung is not liable for these kinds of accidents.
- Samsung is not liable for product damage or personal injury when a non-VESA or non-specified wall mount is used or the consumer fails to follow the product installation instructions.
- Do not exceed 15 degrees tilt when mounting this TV.

Product Family	inches	VESA Spec. (A * B)	Standard Screw	Quantity
LCD-TV	19~22	75 X 75	M4	4
	26	200 X 100		
	32~40	200 X 200	M6	
	46	400 X 400	M8	

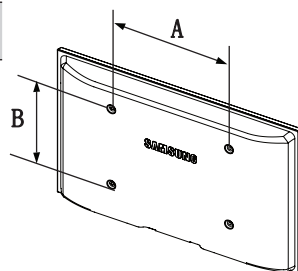



Do not install your Wall Mount Kit while your TV is turned on. It may result in personal injury due to electric shock.

Troubleshooting

If the TV seems to have a problem, first try this list of possible problems and solutions. If none of these troubleshooting tips apply, visit "www.samsung.com," then click on Support, or call Samsung customer service.

Issues	Solutions and Explanations
The TV will not turn on.	<ul style="list-style-type: none"> Make sure the AC power cord is securely plugged in to the wall outlet and the TV. Make sure the wall outlet is working. Try pressing the POWER button on the TV to make sure the problem is not the remote. If the TV turns on, refer to "Remote control does not work" below.
There is no picture/video.	<ul style="list-style-type: none"> Check cable connections (remove and reconnect all cables connected to the TV and external devices). Set your external device's (Cable/Set top box, DVD, Blu-ray etc) video outputs to match the connections to the TV input. For example, if an external device's output is HDMI, it should be connected to an HDMI input on the TV. Make sure your connected devices are powered on. Be sure to select the TV's correct source by pressing the SOURCE button on the remote control. Reboot the connected device by reconnecting the device's power cable.
The remote control does not work.	<ul style="list-style-type: none"> Replace the remote control batteries with the poles (+/-) in the right direction. Clean the sensor's transmission window on the remote. Try pointing the remote directly at the TV from 5~6 feet away.
The cable/set top box remote control doesn't turn the TV on or off, or adjust the volume.	<ul style="list-style-type: none"> Programme the Cable/Set top box remote control to operate the TV. Refer to the Cable/Set top box user manual for the SAMSUNG TV code.

 You can keep your TV as optimum condition to upgrade the latest firmware on web site (samsung.com -> Support -> Downloads) by USB.

 This TFT LCD panel uses a panel consisting of sub pixels which require sophisticated technology to produce. However, there may be a few bright or dark pixels on the screen. These pixels will have no impact on the performance of the product.

Licence



List of Features

Excellent Digital Interface & Networking: With a built-in HD digital tuner, nonsubscription HD broadcasts can be viewed without a cable box / STB (Set-Top-Box) satellite receiver.

My Downloads

Allows you to play music files, pictures, and movies saved on a USB device.

AllShare™

AllShare™ connects your TV and compatible Samsung mobile phones/devices through a network.

Anynet+(HDMI-CEC)

Allows you to control all connected Samsung devices that support Anynet+ with your Samsung TV's remote.



Securing the TV to the Wall



Caution: Pulling, pushing, or climbing onto the TV may cause the TV to fall. In particular, ensure that your children do not hang over or destabilize the TV; doing so may cause the TV to tip over, resulting in serious injuries or death. Follow all safety precautions provided on the included Safety Flyer. For added stability, install the anti-fall device for safety purposes, as follows.

To avoid the TV from falling

1. Put the screws into the clamps and firmly fasten them onto the wall. Confirm that the screws have been firmly installed onto the wall.

-  You may need additional material such as an anchor depending on the type of wall.
-  Since the necessary clamps, screws, and string are not supplied, please purchase these additionally.

2. Remove the screws from the centre back of the TV, put the screws into the clamps, and then fasten the screws onto the TV again.

-  Screws may not be supplied with the product. In this case, please purchase the screws of the following specifications.

Screw Specifications

- For a 32 ~ 40 Inch LCD TV: M6
- For a 46 ~ 55 inch LCD TV: M8

3. Connect the clamps fixed onto the TV and the clamps fixed onto the wall with a strong string and then tie the string tightly.

NOTE

- Install the TV near to the wall so that it does not fall backwards.
- It is safe to connect the string so that the clamps fixed on the wall are equal to or lower than the clamps fixed on the TV.
- Untie the string before moving the TV.

4. Verify all connections are properly secured. Periodically check connections for any sign of fatigue for failure. If you have any doubt about the security of your connections, contact a professional installer.

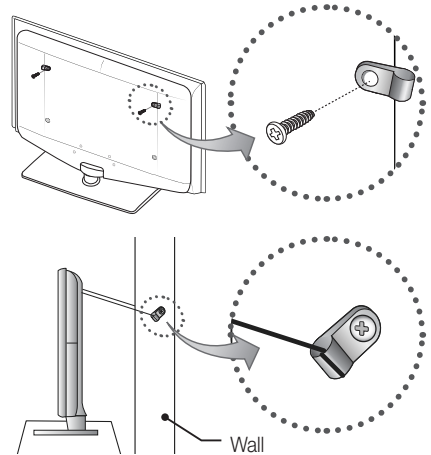

Storage and Maintenance

-  If you remove the attached sticker on the TV screen, clean the residues and then watch TV.

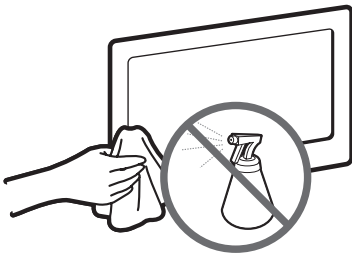

Do not spray water or a cleaning agent directly onto the product. Any liquid that goes into the product may cause a failure, fire, or electric shock.

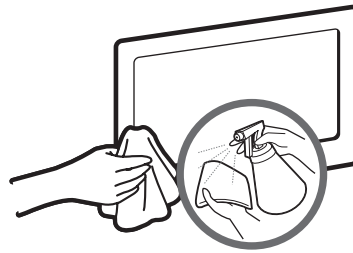

Clean the product with a soft cloth dipped in a small amount of water.

Specifications

Display Resolution	1920 x 1080			
Environmental Considerations				
Operating Temperature	10°C to 40°C (50°F to 104°F)			
Operating Humidity	10% to 80%, non-condensing			
Storage Temperature	-20°C to 45°C (-4°F to 113°F)			
Storage Humidity	5% to 95%, non-condensing			
TV System	Analogue: B/G, D/K, L, I (Depending on your country selection) Digital: DVB-T/DVB-C			
Colour/Video System	Analogue: PAL, SECAM, NTSC-4.43, NTSC-3.58, PAL60 Digital: MPEG-2 MP@ML, MPEG-4, H.264/AVC MP@L3, MP@L4.0, HP@L4.0			
Sound System	BG, DK, L, NICAM, MPEG1, DD, DD+, HEAAC			
HDMI IN	Video: 1080 24p, 1080p, 1080i, 720p, 576p, 576i, 480p, 480i Audio: 2Ch Linear PCM 32/44.1/48kHz, 16/20/24bits.			
Stand Swivel (Left / Right)	-20° ~ 20°			
Model Name	LE32D550K LE32D551K	LE37D550K LE37D551K	LE40D550K LE40D551K	LE46D550K LE46D551K
Screen Size	32 inches	37 inches	40 inches	46 inches
Sound (Output)	10 W X 2			
Dimensions (WxDxH)				
Body	804.7 X 80.3 X 507.4 (mm)	923.5 X 78.5 X 573.2 (mm)	992.1 X 80.4 X 611.0 (mm)	1124.1 X 80.4 X 686.1 (mm)
With stand	804.7 X 240.0 X 563.7 (mm)	923.5 X 255.0 X 629.2 (mm)	992.1 X 255.0 X 667.2 (mm)	1124.1 X 275.0 X 742.8 (mm)
Weight				
Without Stand	9.1 kg	12.6 kg	14.3 kg	19.4 kg
With Stand	11.8 kg	15.8 kg	17.5 kg	23.0 kg
Model Name	LE32D580K	LE37D580K	LE40D580K	LE46D580K
Screen Size	32 inches	37 inches	40 inches	46 inches
TV System	Analogue: B/G, D/K, L, I (Depending on your country selection) Digital: DVB-T/DVB-C/DVB-T2			
Sound (Output)	10 W X 2			
Dimensions (WxDxH)				
Body	804.7 X 80.3 X 507.4 (mm)	923.5 X 78.5 X 573.2 (mm)	992.1 X 80.4 X 611.0 (mm)	1124.1 X 80.4 X 686.1 (mm)
With stand	804.7 X 240.0 X 563.7 (mm)	923.5 X 255.0 X 629.2 (mm)	992.1 X 255.0 X 667.2 (mm)	1124.1 X 275.0 X 742.8 (mm)
Weight				
Without Stand	9.1 kg	12.6 kg	14.3 kg	19.4 kg
With Stand	11.8 kg	15.8 kg	17.5 kg	23.0 kg

 Design and specifications are subject to change without prior notice.

 For information about power supply, and more about power consumption, refer to the label attached to the product.

Дополнительные сведения об использовании электронного руководства (Стр.12)

Рисунки и иллюстрации в данном руководстве пользователя представлены только для справки. Они могут отличаться от реального внешнего вида устройства. Конструкция и характеристики устройства могут быть изменены без предварительного уведомления.

Важная гарантийная информация относительно формата просматриваемого изображения

1. Функции цифрового телевидения (DVB) доступны только в тех странах и регионах, где передаются цифровые наземные сигналы DVB-T (MPEG2 и MPEG4 AVC) или где имеется доступ к совместимой услуге кабельного телевидения DVB-C (MPEG2 и MPEG4 AAC). Узнайте у местного дилера о возможности приема сигнала DVB-T или DVB-C.
2. DVB-T – это стандарт цифрового наземного телевидения, принятый консорциумом европейских организаций DVB, а DVB-C – это стандарт цифрового кабельного телевидения. Однако некоторые дифференцированные функции, такие как EPG (Electric Programme Guide), VOD (Video on Demand) и другие, не входят в эту спецификацию. Поэтому в настоящее время они не работают.
3. Несмотря на то, что данный телевизор поддерживает последние стандарты DVB-T и DVB-C [с августа 2008 года], компания не гарантирует совместимость с последующими стандартами цифрового наземного телевидения DVB-T и цифрового кабельного вещания DVB-C.
4. В зависимости от того, в какой стране или регионе используется телевизор, некоторые поставщики услуг кабельного телевидения могут взимать отдельную плату за данную услугу. При этом пользователю необходимо будет принять условия предоставления услуги.
5. Некоторые функции цифрового ТВ могут быть недоступны в отдельных странах или регионах, кроме того, не все поставщики услуг кабельного телевидения могут обеспечить правильную работу DVB-C.
6. Для получения более подробной информации обратитесь в местный центр по обслуживанию клиентов Samsung.

 Качество приема телепрограмм может варьироваться в разных странах в зависимости от способа телевидения. Чтобы узнать, можно ли повысить качество приема с помощью настроек телевизора, обратитесь к местному официальному дилеру SAMSUNG или в Центр обслуживания клиентов Samsung.

Предупреждение относительно неподвижных изображений



Старайтесь избегать длительного воспроизведения на экране неподвижных изображений, например файлов jpeg, или неподвижных объектов, например логотипов телепрограмм, полей при панорамном воспроизведении или воспроизведении в формате 4:3, биржевой или новостной ленты внизу. Это может привести к неравномерному износу люминофоров и, соответственно, к снижению качества изображения. Чтобы избежать преждевременного износа, выполняйте следующие рекомендации.

- Старайтесь не смотреть очень долго один и тот же телевизионный канал.
- Отдавайте предпочтение полноэкранному режиму. Используйте меню настройки формата изображения на телевизоре для выбора оптимального соответствия размеру экрана.
- Установите минимальные приемлемые значения яркости и контрастности. Чем выше значения этих параметров, тем быстрее идет процесс выгорания экрана.
- Постоянно используйте функции, призванные сократить эффект остаточного изображения и выгорания экрана. Подробнее см. соответствующий раздел руководства пользователя.

Выбор пространства для установки

Соблюдайте требуемое расстояние между устройством и другими объектами (например, стенами) для обеспечения достаточной вентиляции.

Несоблюдение этого правила может привести к возгоранию или поломке устройства из-за перегрева.

-  В качестве подставки или настенного крепления используйте только те детали, которые поставляются Samsung Electronics.
 - При использовании деталей других производителей устройство может упасть и сломаться или нанести травму.
-  Внешний вид устройства зависит от модели.
-  При обращении с телевизором соблюдайте осторожность – некоторые его части могут нагреваться.

Установка на подставку

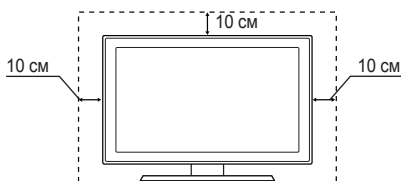

Настенное крепление

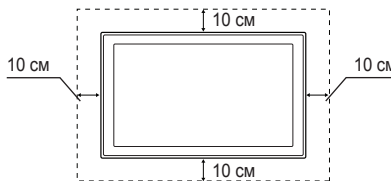

Правильная утилизация изделия (утилизация электрического и электронного оборудования) (Применимо в странах Европейского союза и других странах Европы с отдельными системами сбора отходов)

Наличие данного значка на продукте показывает, что изделие нельзя утилизировать вместе с другими бытовыми отходами по окончании его срока службы. Для предотвращения нанесения возможного ущерба окружающей среде или здоровью людей вследствие неконтролируемой утилизации отходов необходимо отделить изделие от других типов отходов и подвергнуть соответствующей переработке. Такой подход способствует экологически рациональному повторному использованию материальных ресурсов. Информацию о безопасной для окружающей среды утилизации данного продукта пользователи могут получить у продавца продукта или в муниципальных органах власти. Бизнес-пользователи должны обратиться к поставщику и ознакомиться с положениями и условиями договора покупки. Данное изделие не должно утилизироваться вместе с другими коммерческими отходами.



Принадлежности

Убедитесь, что следующие принадлежности входят в комплект поставки телевизора. Если какой-либо элемент комплекта отсутствует, обратитесь к торговому представителю.

Цвет и форма устройств могут различаться в зависимости от модели.

- Пульт дистанционного управления и 2 батареи (AAA)
- Руководство пользователя
- Гарантийный талон, инструкция по технике безопасности (прилагается не во всех странах)
- Кабель питания
- Чистящая салфетка

Плата за обслуживание может взиматься в следующих случаях.

(а) Если вы вызовете специалиста, и он не обнаружит неисправности устройства (это возможно, если вы не знакомы с настоящим руководством).

(б) Если вы передадите устройство в ремонтный центр, и его специалисты не обнаружат неисправности устройства

(это возможно, если вы не знакомы с настоящим руководством)

Размер этой платы будет сообщен вам перед тем, как сотрудник компании выедет на место.

Обзор панели управления

Цвет и форма устройства могут различаться в зависимости от модели.

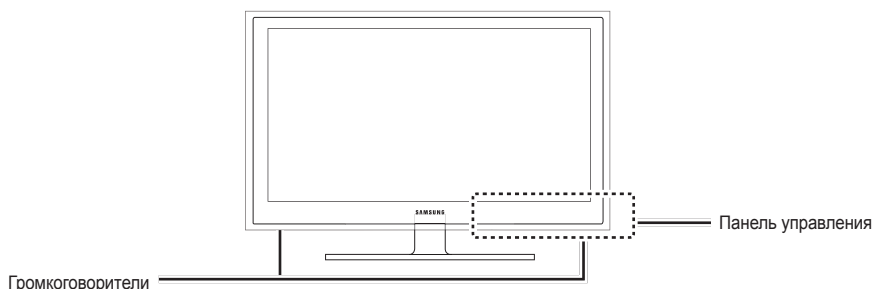

Датчик пульта дистанционного управления	Направляйте пульт дистанционного управления на эту точку на панели управления телевизора.
Индикатор питания	Мигает и отключается при включенном питании; горит в режиме ожидания.
SOURCE	Переключение между всеми доступными источниками входящего сигнала. Эта кнопка в экранном меню выполняет те же функции, что и кнопка ENTER на пульте дистанционного управления.
MENU	Отображение экранного меню, в котором перечислены функции телевизора
- +	Настройка громкости. Кнопки - + в экранном меню выполняют те же функции, что и кнопки ◀ и ▶ на пульте дистанционного управления.
∨ CH ∧	Переключение каналов. Кнопки ∨ CH ∧ в экранном меню выполняют те же функции, что и кнопки ▼ и ▲ на пульте дистанционного управления.
(питание)	Включение и выключение телевизора.

Режим ожидания

Не оставляйте телевизор в режиме ожидания надолго (например, уезжая в отпуск). Даже когда питание выключено, устройство потребляет небольшое количество электроэнергии. Рекомендуется отключать кабель питания от сети.

Обзор пульта дистанционного управления

Это специальный пульт дистанционного управления для слабовидящих людей. На кнопках питания, переключения каналов и настройки громкости имеются точки Брайля.



Настройка батарей (размер батарей: AAA)

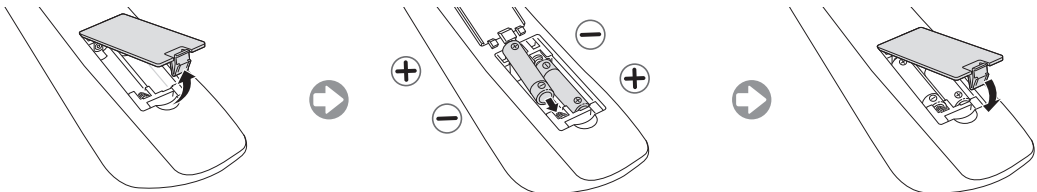

Подключение к антенне

При первом включении телевизора основные параметры настраиваются автоматически.



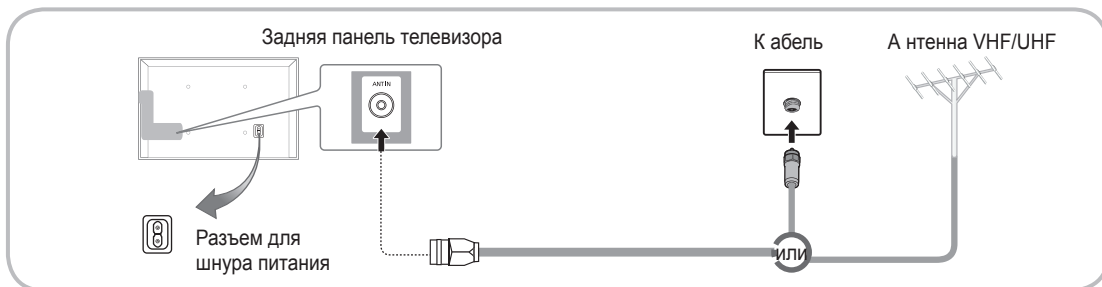



 Предварительная Настройка: подсоединение кабеля питания и антенны.

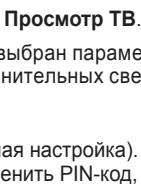

Функция Plug & Play (исходная настройка)

При первом включении телевизора на экране последовательно отображаются инструкции по настройке основных параметров. Нажмите кнопку **POWER** . Значение **Plug & Play** доступна, если в качестве источника входного сигнала выбрано ТВ.

 Чтобы вернуться к предыдущему шагу нажмите красную кнопку.

1	Выбор языка	Выберите нужный параметр с помощью кнопки ▲ или ▼ и нажмите ENTER  .	
2	Выбор режима Демонстрация или Домашний	Выберите нужный параметр с помощью кнопки ◀ или ▶ и нажмите ENTER  .	
3	Выбор страны	Выберите нужный параметр с помощью кнопки ▲ или ▼ и нажмите ENTER  .	
4	Настройка параметра Режим часов	Значение Режим часов можно настроить автоматически или вручную.	
5	Выбор антенны	Выберите нужный параметр с помощью кнопки ▲ или ▼ и нажмите ENTER  .	
6	Выбор канала	Выберите нужный параметр с помощью кнопки ▲ или ▼ и нажмите ENTER  .	
7	Приятного просмотра!	Выберите Просмотр ТВ . Нажмите кнопку ENTER  .	

Сброс настроек данной функции...

Выберите **Система - Plug & Play** (исходная настройка). Введите 4-значный PIN-код. По умолчанию используется PIN-код «0-0-0-0». Если потребуется изменить PIN-код, используйте функцию **Изменение PIN**.

Настройку **Plug & Play** (MENU → Система) придется повторить дома, даже если она уже была выполнена в магазине.

 Если вы забыли PIN-код, нажмите следующие кнопки пульта дистанционного управления для возвращения значения по умолчанию – «0-0-0-0»: **MUTE** → 8 → 2 → 4 → **POWER** (вкл.)

Подключение к устройству AV

Допустимые устройства: проигрыватель DVD-дисков, проигрыватель дисков Blu-Ray, приемник кабельного/спутникового телевидения высокой четкости (видеоприставка), видеомагнитофон, цифровая аудиосистема, усилитель, домашний кинотеатр с DVD-проигрывателем, компьютер

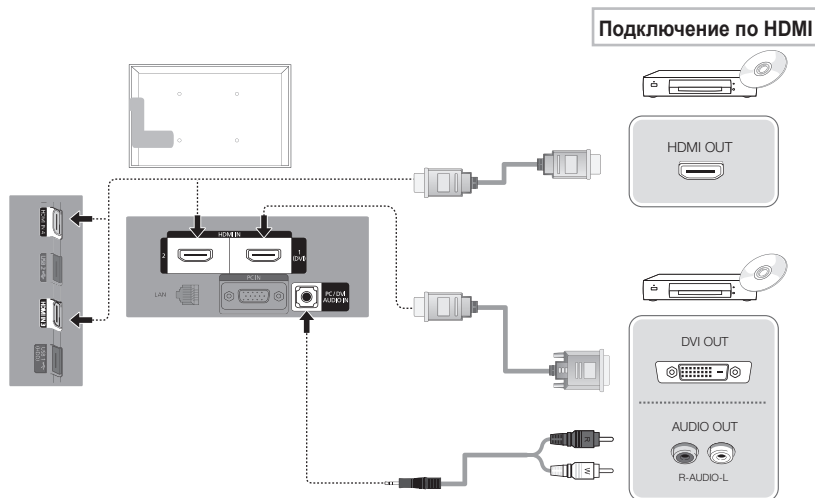

С помощью кабеля HDMI / DVI: соединение ВЧ (до 1080p)

HDMI IN 1(DVI), 2, 3, 4, PC/DVI AUDIO IN

- Для более высокого качества изображения и звука при подключении к цифровому устройству используйте кабель HDMI.
- Кабель HDMI поддерживает цифровые видео- и аудиосигналы, поэтому подключение аудиокабеля не требуется.
 - Для подключения телевизора к цифровому устройству без разъема HDMI следует использовать кабель HDMI/DVI и аудиокабель.
- При подключении к телевизору внешнего устройства, на котором используется старая версия режима HDMI, изображение может быть искажено (или отсутствовать) или может не работать звук. В случае возникновения такой проблемы свяжитесь с производителем внешнего устройства, узнайте версию HDMI и при необходимости закажите обновление.
- Следует приобрести сертифицированный кабель HDMI. При использовании других кабелей может отсутствовать изображение или произойти ошибка подключения.
- Рекомендуется использовать высокоскоростной кабель HDMI, стандартный или с Ethernet. Данное устройство не поддерживает функцию Ethernet через HDMI.

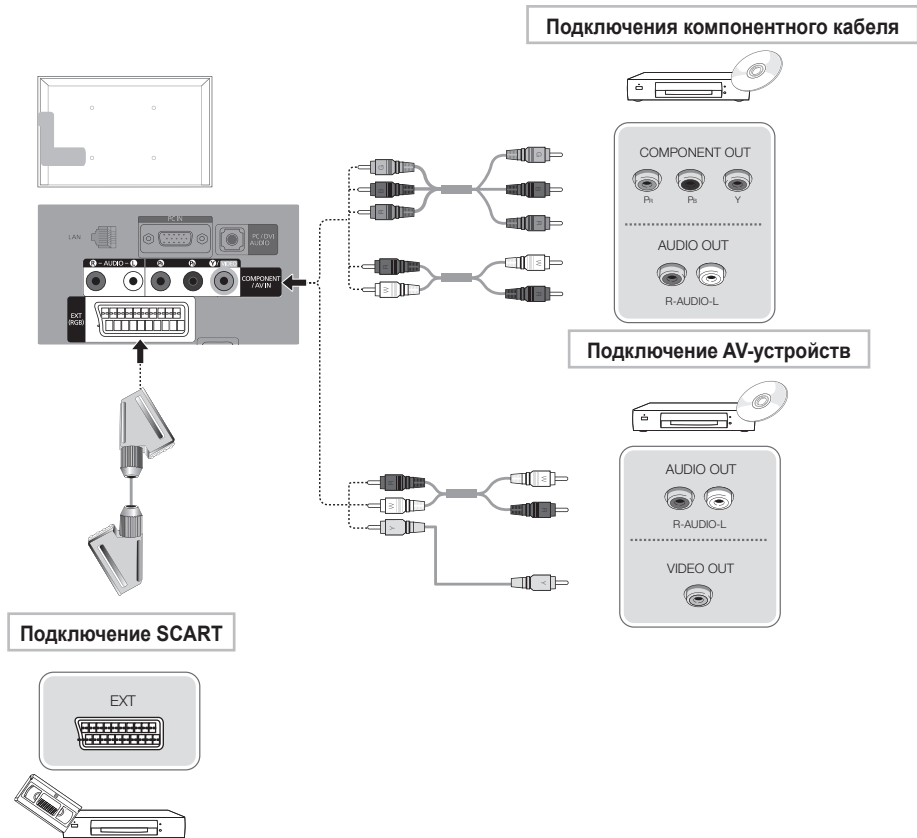

С помощью компонентного (до 1080p) или аудио- / видео кабеля (только 480i), а также кабеля Scart

- 📎 В режиме **Внешний** вывод цифрового ТВ поддерживает только видеосигнал в формате MPEG SD и аудиосигнал.
- 📎 Чтобы максимально повысить качество воспроизведения, рекомендуется подключить компонентный кабель к аудио/видео выводам.

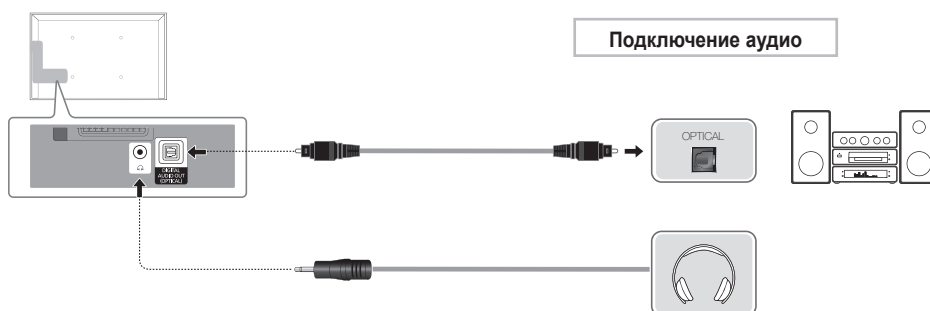

Допустимые устройства: цифровая аудиосистема, усилитель, домашний кинотеатр с DVD-проигрывателем



Использование входа для подключения оптического (цифрового) кабеля или наушников

DIGITAL AUDIO OUT (OPTICAL)

- При подключении цифровой аудиосистемы к гнезду **DIGITAL AUDIO OUT (OPTICAL)** уменьшите громкость на телевизоре и на аудиосистеме.
- 5.1-канальное звучание возможно в том случае, если телевизор подключен к внешнему устройству, поддерживающему 5.1-канальное звучание.
- Если для приемника (домашнего кинотеатра) установлено значение Вкл., звук будет выводиться через оптический разъем на телевизоре. Если в цифровом эфирном сигнале звук передается в формате 5,1, то с оптического выхода телевизора звук будет выводиться на приемник также в формате 5.1. Если в качестве источника используется цифровое устройство, подключенное к телевизору через гнездо HDMI, например DVD-проигрыватель, проигрыватель дисков Blu-ray, приемник кабельного или спутникового телевидения (телеприставка), то приемник домашнего кинотеатра обеспечивает только 2-канальное звучание. Если требуется 5.1-канальное звучание, подключите проигрыватель DVD-дисков, проигрыватель дисков Blu-ray, приемник кабельного или спутникового телевидения (телеприставку) напрямую через цифровой аудиовыход к усилителю или домашнему кинотеатру.

 **Наушники** : наушники можно подключить к выходу наушников на телевизоре. При подключении наушников звук через встроенные динамики выводиться не будет.

- При подключении к телевизору наушников использование функций звука ограничено.
- Громкость наушников и громкость телевизора регулируются отдельно.

С помощью кабеля HDMI, HDMI/DVI или D-sub

На некоторых компьютерах подключение с помощью кабеля HDMI может не поддерживаться.

Кабель HDMI поддерживает цифровые видео- и аудиосигналы, поэтому подключение аудиокабеля не требуется.

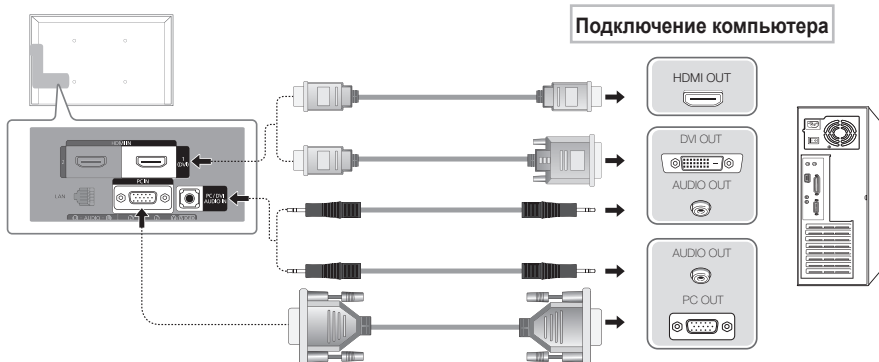

Режимы отображения (вход D-Sub и HDMI/DVI)

О оптимальное разрешение: 1920 X 1080 @60 Гц.

Режим	Разрешение	Частота горизонтальной развертки (кГц)	Частота вертикальной развертки (Гц)	Частота синхронизации пикселей (МГц)	Полярность синхронизации (Г/В)
IBM	640 x 350	31,469	70,086	25,175	+/-
	720 x 400	31,469	70,087	28,322	-/+
MAC	640 x 480	35,000	66,667	30,240	-/-
	832 x 624	49,726	74,551	57,284	-/-
	1152 x 870	68,681	75,062	100,000	-/-
VESA DMT	640 x 480	31,469	59,940	25,175	-/-
	640 x 480	37,861	72,809	31,500	-/-
	640 x 480	37,500	75,000	31,500	-/-
	800 x 600	37,879	60,317	40,000	+/+
	800 x 600	48,077	72,188	50,000	+/+
	800 x 600	46,875	75,000	49,500	+/+
	1024 x 768	48,363	60,004	65,000	-/-
	1024 x 768	56,476	70,069	75,000	-/-
	1024 x 768	60,023	75,029	78,750	+/+
	1152 x 864	67,500	75,000	108,000	+/+
	1280 x 1024	63,981	60,020	108,000	+/+
	1280 x 1024	79,976	75,025	135,000	+/+
	1280 x 800	49,702	59,810	83,500	-/+
	1280 x 800	62,795	74,934	106,500	-/+
	1280 x 960	60,000	60,000	108,000	+/+
	1360 x 768	47,712	60,015	85,500	+/+
	1440 x 900	55,935	59,887	106,500	-/+
1440 x 900	70,635	74,984	136,750	-/+	
1680 x 1050	65,290	59,954	146,250	-/+	
VESA DMT / DTV CEA	1920 x 1080p	67,500	60,000	148,500	+/+

ПРИМЕЧАНИЕ

- При использовании кабеля HDMI/DVI следует задействовать разъем **HDMI IN 1(DVI)**.
- Режим чересстрочной развертки не поддерживается.
- При выборе нестандартного видеоматрицы устройство может работать неправильно.
- Поддерживаются режимы раздельной и композитной синхронизации, Режим SOG (Синхронизация по зеленому) не поддерживается.

Смена источника входных сигналов

Список источников

Используется для выбора телевизора или других внешних источников ввода, подключенных к телевизору, например DVD-проигрывателей, проигрывателей дисков Blu-ray, приемников кабельного или спутникового телевидения (телеприставок).



■ ТВ / Внешний / ПК / AV / Компонент / HDMI1/DVI / HDMI2 / HDMI3 / HDMI4 / USB / AllShare

- Подключенные источники входных сигналов выделяются в меню Список источников.
- Для просмотра только списка **Подключено** устройств с помощью кнопки ◀ или ▶ перейдите к данному списку.
- Внешний** и **ПК** включены всегда.
- Если подключенные внешние устройства не выделены, нажмите красную кнопку. Телевизор выполнит поиск подключенных устройств.

Редактир. назв.

Использование функции “Редактир. назв.”

В разделе “Источник” нажмите кнопку **TOOLS**, чтобы задать необходимые имена внешних источников входных сигналов.

■ VCR / DVD / Кабельн. прист. / Спутн. прист. / PVR / AV ресивер / Игра / Камера / ПК / DVI PC / Устройства DVI / TB / IP TB / Blu-ray / HD DVD / DMA: укажите название устройства, подключенного к входным разъемам, для упрощения процедуры выбора источника.

- При подключении компьютера к порту **HDMI IN 1(DVI)** с помощью кабеля HDMI необходимо для телевизора выбрать режим **ПК** в разделе **Редактир. назв.**.
- При подключении компьютера к порту **HDMI IN 1(DVI)** с помощью кабеля HDMI-DVI необходимо установить для телевизора режим **DVI PC** в разделе **Редактир. назв.**.
- При подключении AV-устройств к порту **HDMI IN 1(DVI)** с помощью кабеля HDMI-DVI необходимо установить для телевизора режим **Устройства DVI** в разделе **Редактир. назв.**.

Информация

Просмотр подробной информации о выбранном внешнем устройстве.

Подключение к гнезду COMMON INTERFACE

Использование карты CI CARD или CI+ CARD

Для просмотра платных каналов необходимо установить карту CI CARD или CI+ CARD.

- Если этого не сделать, отобразится сообщение “Недопустимый сигнал”.
- Через 2-3 минуты после установки на экране отобразится информация о согласовании, содержащая номер телефона, идентификатор карты CI CARD или CI+ CARD, идентификатор хоста и другие сведения. Если появится сообщение об ошибке, обратитесь к поставщику услуг цифрового телевидения.
- После того, как настройка сведений о каналах будет закончена, на экране отобразится сообщение “Обновление завершено”, означающее, что список каналов обновлен.

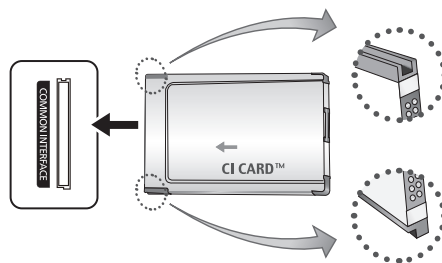

ПРИМЕЧАНИЕ

- Карту CI CARD или CI+ CARD можно приобрести у местного поставщика услуг кабельного телевидения.
- Извлекайте карту CI CARD или CI+ CARD, аккуратно придерживая ее, поскольку падение карты может привести к ее повреждению.
- Вставляйте карту CI CARD или CI+ CARD в направлении, указанном на ней.
- Расположение гнезда **COMMON INTERFACE** может отличаться в зависимости от модели устройства.
- В некоторых странах и регионах карты CI CARD или CI+ CARD не поддерживаются. Уточните это у официального дилера.
- При возникновении проблем обратитесь к поставщику услуги.
- Вставьте карту CI CARD или CI+ CARD, поддерживающую текущие настройки антенны. Изображение на экране будет отсутствовать или будет искажено.

Сетевое подключение

Беспроводное сетевое подключение - Беспроводная

Подключить телевизор к локальной сети можно с помощью стандартного беспроводного маршрутизатора или модема. Для беспроводного подключения необходимо сначала подключить адаптер беспроводной локальной сети Samsung (WIS09ABGN, WIS09ABGN2, WIS10ABGN - приобретается отдельно) к порту USB или USB1 (HDD), USB 2 на задней панели телевизора. См. рисунок ниже.



Адаптер беспроводной локальной сети Samsung можно приобрести отдельно в некоторых розничных магазинах, через электронные магазины или на веб-узле Samsungparts.com. Адаптер беспроводной локальной сети Samsung поддерживает протоколы связи IEEE 802.11A/B/G и N. Samsung рекомендует использовать протокол IEEE 802.11n. При воспроизведении видео через соединение IEEE 802.11b/g возможны перерывы.

Большинство систем беспроводной связи оснащены системой безопасности, требующей от устройств, подключаемых через точку доступа или беспроводной маршрутизатор (обычно IP-устройство совместного доступа), предоставления зашифрованного кода безопасности, который называется кодом доступа.

Если выбран режим High-throughput (Greenfield) 802.11n в чистом виде и в качестве типа шифрования для беспроводного маршрутизатора выбран WEP, TKIP или TKIP AES (WPS2Mixed), телевизоры Samsung не будут поддерживать подключение в соответствии с новыми спецификациями сертификата Wi-Fi.

Кабельное сетевое подключение - Кабель

В зависимости от настроек сети существует два основных способа подключения телевизора к сети с помощью кабеля. Оба способа показаны ниже.

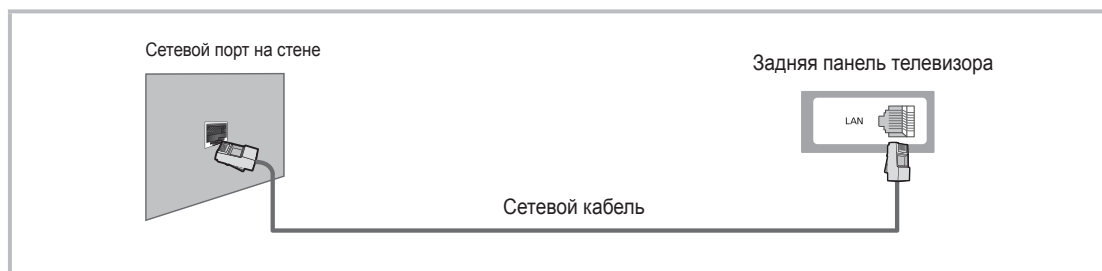
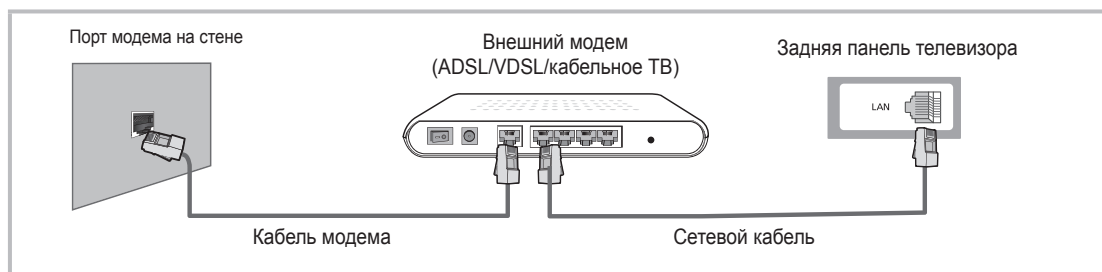

 Скорость передачи данных в сети ниже 10 Мбит/с не поддерживается.

Просмотр электронного руководства

E-MANUAL



Инструкции по функциям телевизора можно найти в **e-Manual** в вашем телевизоре. Для его использования нажмите кнопку **E-MANUAL** на пульте дистанционного управления. Перемещая курсор с помощью кнопок вверх/вниз/вправо/влево, выделите категорию, затем выберите тему, а после нажмите кнопку **ENTER** . Отобразится необходимая страница электронного руководства.

Категорию также можно выбрать с помощью меню:



 **MENU**  **Поддержка**  **e-Manual** 

 Чтобы вернуться в главное меню электронного руководства, нажмите кнопку **E-MANUAL** на пульте дистанционного управления.

 Невозможно воспользоваться параметром **Попроб.** напрямую, если в качестве внешнего источника входного сигнала задан ТВ.

Элементы, отображаемые на экране



- 1 Отображение текущего видео, ТВ-программы и т.д.
- 2 Список категорий. С помощью кнопки ◀ или ▶ выберите нужную категорию.
- 3 Отображение списка подменю. Для перемещения курсора используйте кнопки со стрелками на пульте дистанционного управления. Нажмите кнопку **ENTER** , чтобы выбрать нужное подменю.
- 4  Синяя кнопка (**Указатель**): отображение экрана указателя.
- 5  **Ввод**: выбор категории или подменю.
- 6  **Выход**: выход из электронного руководства e-Manual.

Переход между экраном электронного руководства и соответствующими экранными меню.

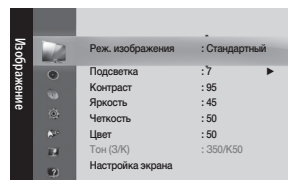
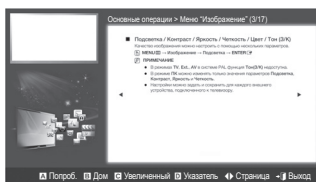



 Эта функция недоступна в некоторых меню.

Способ 1

1. Если необходимо вызвать меню, соответствующее какой-либо теме электронного руководства, нажмите красную кнопку для выбора параметра **Попроб.**
2. Для возврата на экран руководства e-Manual нажмите кнопку **E-MANUAL**.

Способ 2

1. При отображении темы нажмите кнопку **ENTER** . "Появится запрос: **"Выполнить это действие?"** Выберите **Да**, затем нажмите кнопку **ENTER** . Откроется окно экранного меню.
2. Для возврата на экран руководства **e-Manual** нажмите кнопку **E-MANUAL**.

Просмотр содержимого

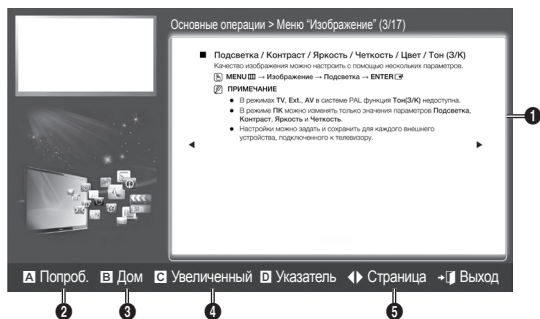

- 1 Раздел содержания: отображение материала по теме при выборе подменю. Для перехода к предыдущей или следующей странице нажмите кнопку ◀/▶.
- 2 **Попроб.:** отображение экранного меню, соответствующего выбранной теме. Для возврата на экран руководства **e-Manual** нажмите кнопку **E-MANUAL**.
- 3 **Дом:** переход к начальному экрану электронного руководства **e-Manual**.
- 4 **Увеличенный:** увеличение экрана. Для прокрутки содержимого на увеличенном экране используйте кнопки ▲/▼.
- 5 ◀▶ (**Страница**): переход к предыдущей или следующей странице.

Использование режима “Увеличенный”



Чтобы увеличить изображение на экране, выберите параметр **Увеличенный**, а затем нажмите кнопку **ENTER** ◻. Для прокрутки содержимого на увеличенном экране используйте кнопку ▲ или ▼.

Для возврата к обычному размеру экрана нажмите кнопку **RETURN**.

Поиск темы на странице указателя

1. Чтобы найти необходимую тему, с помощью кнопок со стрелками влево или вправо выберите нужную букву, а затем нажмите кнопку **ENTER** ◻. В окне указателя отобразится список тем и ключевых слов, начинающихся с выбранной буквы.
 2. С помощью кнопок со стрелками вверх или вниз выберите нужную тему или ключевое слово, а затем нажмите кнопку **ENTER** ◻.
 3. Отобразится страница руководства e-Manual с соответствующей темой.
- Чтобы закрыть экран **Указатель**, нажмите кнопку **RETURN**.

Настройка настенного крепления

С помощью деталей для настенного крепления (продаются отдельно) можно крепить телевизор на стене. Дополнительные сведения о настенной установке см. в инструкциях, прилагаемых к деталям настенного монтажа. Для получения помощи при установке настенного кронштейна обратитесь к специалисту технической поддержки. Samsung Electronics не несет ответственности за любые повреждения изделия или травмы, возникшие в случае самостоятельной установки телевизора покупателем.

Характеристики набора для настенного монтажа (VESA)

Набор для настенного монтажа не входит в комплект, а продается отдельно.

Устанавливайте настенное крепление на прочную стену перпендикулярно полу. В случае крепления к другим строительным материалам обратитесь за советом к ближайшему дилеру. В случае установки на потолке или наклонной стене устройство может упасть и стать причиной травмы.

ПРИМЕЧАНИЕ

- В приведенной ниже таблице представлены стандартные размеры наборов для настенного монтажа.
- При покупке набора для настенного монтажа прилагается подробное руководство по установке и все необходимые для сборки детали.
- Не используйте винты, не соответствующие стандарту VESA.
- Не используйте винты длиннее стандартного размера, поскольку это может привести к повреждению внутренних элементов телевизора.
- Длина винтов для настенных креплений, не соответствующих требованиям стандарта VESA, может отличаться и зависит от их технических характеристик.
- Не затягивайте винты слишком сильно, поскольку это может привести к повреждению изделия или быть причиной его падения, что может повлечь за собой получение травмы. Samsung не несет ответственности за подобные несчастные случаи.
- Samsung не несет ответственности за повреждение изделия или получение травм при использовании настенного крепления, не соответствующего стандартам VESA или не предназначенного для этих целей, а также в случае несоблюдения инструкций по установке изделия.
- При монтаже данного телевизора не допускайте наклона более 15 градусов.

Семейство продуктов	Дюймы	Характеристики VESA (A * B)	Стандартный винт	Количество
ЖК-телевизоры	19~22	75 X 75	M4	4
	26	200 X 100		
	32~40	200 X 200	M6	
	46	400 X 400	M8	

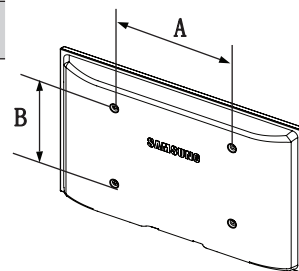



Не выполняйте установку набора для настенного монтажа, когда телевизор включен. Это может привести к травме вследствие поражения электрическим током.

Поиск и устранение неисправностей

При возникновении проблем, связанных с работой телевизора, сначала просмотрите список возможных проблем и способов их устранения. Если ни один из перечисленных советов не поможет устранить неисправность, посетите веб-узел www.samsung.com и выберите пункт "Поддержка" или обратитесь в центр по обслуживанию клиентов Samsung.

Проблемы	Способы устранения и пояснения
Телевизор не включается.	<ul style="list-style-type: none">• Проверьте надежность подключения кабеля питания к сетевой розетке и телевизору.• Проверьте исправность сетевой розетки.• Попробуйте нажать кнопку POWER на телевизоре, чтобы исключить версию о неисправности пульта дистанционного управления. Если телевизор включится, обратитесь к пункту "Пульт управления не работает" ниже.
Отсутствует изображение/видео.	<ul style="list-style-type: none">• Проверьте подключения кабелей (отсоедините и подсоедините все кабели, ведущие к телевизору и внешним устройствам).• Установите видеовыходы внешних устройств (приставка кабельного ТВ/ видеоприставка, проигрыватель DVD или Blu-ray и т.д.) так, чтобы они соответствовали входному разъему телевизора. Например, если на внешнем устройстве используется выход HDMI, его следует подключить к входу HDMI на телевизоре.• Убедитесь, что подсоединенные устройства включены.• Выберите необходимый источник сигнала на телевизоре, нажав кнопку SOURCE на пульте дистанционного управления.• Перезагрузите подключенное устройство, отсоединив и снова подсоединив его кабель питания.
Пульт управления не работает.	<ul style="list-style-type: none">• Замените батареи в пульте ДУ и проверьте их полярность (+ -).• Почистите окно передачи сигнала датчика, расположенное на пульте дистанционного управления.• Попробуйте навести пульт ДУ непосредственно на ТВ на расстоянии 1,5–2 м.
Невозможно включить или выключить телевизор или отрегулировать громкость с помощью пульта дистанционного управления приставки кабельного ТВ/видеоприставки.	<ul style="list-style-type: none">• Запрограммируйте пульт дистанционного управления приставки кабельной сети/ видеоприставки, чтобы использовать его для управления телевизором. Код телевизора SAMSUNG указан в руководстве для приставки кабельного ТВ/ видеоприставки.

 Оптимальные условия использования телевизора достигаются путем обновления микропрограммы с веб-узла (samsung.com -> Поддержка -> Загрузки) через USB.

 ЖК-панель с TFT-матрицей состоит из множества субпикселов, и ее изготовление требует применения наиболее совершенных технологий. Однако на экране может быть несколько темных или светлых пикселов. Эти отдельные пиксели не влияют на качество работы изделия.

Лицензия



Список функций

Превосходный цифровой интерфейс и доступ к сети: встроенный цифровой тюнер HD позволяет просматривать программы высокой четкости без приемника кабельного/спутникового телевидения (видеоприставки).

Мое содержимое

Возможность воспроизведения музыкальных файлов, изображений и фильмов, сохраненных на устройство USB.

AllShare™

AllShare™ обеспечивает сетевое подключение между телевизором и мобильными телефонами, а также другими устройствами Samsung, совместимыми с телевизором.

Anynet+ (HDMI-CEC)

Позволяет с помощью пульта дистанционного управления для телевизора управлять всеми подключенными устройствами Samsung, поддерживающими функцию Anynet+.

Крепление телевизора на стене



Внимание: Нельзя тянуть, толкать телевизор или забираться на него, поскольку телевизор может упасть. Следите за тем, чтобы дети не облакачивались на телевизор и не раскачивали его, поскольку он может опрокинуться и привести к серьезным и даже смертельным травмам. Соблюдайте все меры предосторожности, описанные в прилагаемой брошюре по безопасности. Для обеспечения дополнительной устойчивости в целях безопасности установите приспособление против скольжения, как описано далее.

Предотвращение падения телевизора

1. Вставьте винты в зажимы и надежно закрепите их на стене. Убедитесь, что винты надежно закреплены в стене.
 - В зависимости от типа стены может потребоваться дополнительный материал, например, дюбель.
 - Поскольку необходимые зажимы, винты и трос не входят в комплект поставки, их необходимо приобретать отдельно.
2. Удалите винты из середины задней панели телевизора, вставьте винты в зажимы, затем снова закрепите винты на телевизоре.
 - Винты могут не входить в комплект поставки телевизора. В этом случае необходимо приобрести винты со следующими характеристиками.
 - Спецификации винтов
 - Для телевизоров с диагональю 32 ~ 40 дюймов: M6
 - Для телевизоров с диагональю 46 ~ 55 дюймов: M8
3. Закрепите зажимы, прикрепленные к телевизору, и зажимы, прикрепленные к стене, с помощью крепкого троса, а затем надежно завяжите его.
 - ПРИМЕЧАНИЕ**
 - Установите телевизор рядом со стеной, чтобы он не упал назад.
 - Прикрепление троса будет безопасным, если зажимы на стене будут находиться на одном уровне или ниже зажимов на телевизоре.
 - Перед тем как перемещать телевизор, развяжите трос.
4. Убедитесь, что все соединения надежно зафиксированы. Периодически проверяйте, не ослабли или не нарушены ли соединения. Если у вас возникают сомнения по поводу безопасности соединений, обратитесь к квалифицированному специалисту по установке.

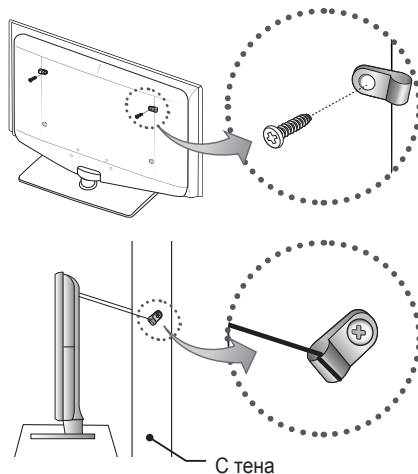

Хранение и обслуживание

Если наклейка с экрана телевизора удалена, перед его просмотром очистите оставшееся загрязнение.

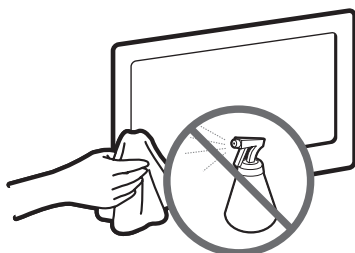

Не распыляйте воду или моющее средство непосредственно на устройство. Попавшая внутрь устройства жидкость может стать причиной повреждения, возгорания или поражения электрическим током.

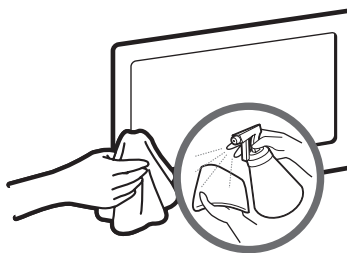



Для очистки следует использовать только мягкую ткань, смоченную в небольшом количестве воды.

Телевизор – устройство, предназначенное для приёма и воспроизведения телевизионных программ, а также воспроизведения информации с использованием дополнительного оборудования (USB устройств, различных видов проигрывателей и т.п.)

Технические характеристики

Разрешение экрана	1920 x 1080			
Условия окружающей среды Рабочая температура Относительная влажность при работе Температура хранения Относительная влажность при хранении	От 10°C до 40°C (От 50°F до 104°F) От 10% до 80%, без конденсации От -20°C до 45°C (От -4°F до 113°F) От 5% до 95%, без конденсации			
Система телевидения	Аналоговое: В/Г, D/K, L, I (зависит от выбранной страны) Цифровое: DVB-T/DVB-C			
Видеосистема цветности	Аналоговое: PAL, SECAM, NTSC-4.43, NTSC-3.58, PAL60 Цифровое: MPEG-2 MP@ML, MPEG-4, H.264/AVC MP@L3, MP@L4.0, HP@L4.0			
Система звука	BG, DK, L, NICAM, MPEG1, DD, DD+, HEAAC			
HDMI IN	Видео: 1080i/24p, 1080p, 1080i, 720p 576p, 576i, 480p, 480i Аудио: 2Ch Linear PCM 32/44.1/48kHz, 16/20/24bits.			
Поворотная подставка (влево/вправо)	-20° ~ 20°			
Название модели	LE32D550K LE32D551K	LE37D550K LE37D551K	LE40D550K LE40D551K	LE46D550K LE46D551K
Размер экрана (диагональ)	32 дюйма	37 дюймов	40 дюймов	46 дюймов
Вывод звука	10 W X 2			
Размеры (Ш x Г x В) Корпус с подставкой	804.7 X 80,3 X 507.4 (мм) 804.7 X 240,0 X 563,7 (мм)	923,5 X 78,5 X 573,2 (мм) 923,5 X 255,0 X 629,2 (мм)	992,1 X 80,4 X 611,0 (мм) 992,1 X 255,0 X 667,2 (мм)	1124,1 X 80,4 X 686,1 (мм) 1124,1 X 275,0 X 742,8 (мм)
Вес Без подставки с подставкой	9,1 кг 11,8 кг	12,6 кг 15,8 кг	14,3 кг 17,5 кг	19,4 кг 23,0 кг
Название модели	LE32D580K	LE37D580K	LE40D580K	LE46D580K
Размер экрана (диагональ)	32 дюйма	37 дюймов	40 дюймов	46 дюймов
Система телевидения	Аналоговое: В/Г, D/K, L, I (зависит от выбранной страны) Цифровое: DVB-T/DVB-C/DVB-T2			
Вывод звука	10 W X 2			
Размеры (Ш x Г x В) Корпус с подставкой	804.7 X 80,3 X 507.4 (мм) 804.7 X 240,0 X 563,7 (мм)	923,5 X 78,5 X 573,2 (мм) 923,5 X 255,0 X 629,2 (мм)	992,1 X 80,4 X 611,0 (мм) 992,1 X 255,0 X 667,2 (мм)	1124,1 X 80,4 X 686,1 (мм) 1124,1 X 275,0 X 742,8 (мм)
Вес Без подставки с подставкой	9,1 кг 11,8 кг	12,6 kg 15,8 kg	14,3 kg 17,5 kg	19,4 kg 23,0 kg
Номер сертификата	РОСС KR. AB57. B00440			
Срок действия сертификата	с 20.01.2010 по 19.01.2013			
Орган сертификации	ООО «АЛЪТТЕСТ», 117418, Москва, ул. Цюрупы, д.14			
IP (степень защиты от попадания твердых частиц и влаги)	IP 20			
Класс защиты прибора от поражения электрическим током	оборудование Класс II			
Напряжение питания переменного тока	Переменный ток: 110-240 В			

-  Конструкция и характеристики устройства могут быть изменены без предварительного уведомления.
-  Характеристики электропитания и потребления электроэнергии указаны на наклейке на корпусе устройства.



Детальніше про користування електронним посібником (стор. 12)

Ілюстрації у цьому посібнику користувача подані лише для довідки і можуть відрізнятися від дійсного вигляду виробу. Вигляд і технічні характеристики виробу можуть бути змінені без попередження.

Важлива гарантійна інформація стосовно перегляду телепрограм у різних форматах

1. Функції, пов'язані з цифровим телебаченням (DVB), доступні лише в країнах/регіонах із трансляцією наземних цифрових каналів DVB-T (MPEG2 і MPEG4 AVC) або доступом до сумісної зі стандартом DVB-C (MPEG2 та MPEG4 AAC) послуги кабельного телебачення. Дізнайтеся у місцевого торгового представника про можливість отримання сигналу DVB-T або DVB-C.
2. DVB-T – це стандарт європейського консорціуму DVB для передачі цифрового наземного телевізійного сигналу; DVB-C – це стандарт для передачі цифрового телевізійного сигналу за допомогою кабелю. Однак ці стандарти не включають деякі функції, такі як EPG (електронний довідник програм), VOD (відео за запитом) тощо. Тож на цей час вони не працюють.
3. Хоча цей телевізор відповідає останнім вимогам стандартів DVB-T і DVB-C (станом на [серпень 2008 р.]), ми не можемо гарантувати його сумісність із майбутніми функціями цифрового наземного сигналу DVB-T і цифрового кабельного сигналу DVB-C.
4. Залежно від країни чи регіону, де встановлено телевізор, деякі постачальники послуг кабельного телебачення можуть впроваджувати додаткову плату за такі послуги, згоду з якою користувач надаватиме, приймаючи умови і положення щодо постачання цих послуг.
5. Окремі функції цифрового телебачення можуть бути недоступні в деяких країнах або регіонах; не всі постачальники послуг кабельного телебачення можуть забезпечувати належну якість мовлення DVB-C.
6. Докладніші відомості можна отримати, звернувшись до місцевого центру обслуговування клієнтів компанії Samsung.

✎ На якість прийому телевізійного сигналу можуть впливати відмінності типів мовлення в різних країнах. Дізнайтеся у місцевого уповноваженого торгового представника SAMSUNG або в центрі обслуговування клієнтів компанії Samsung, чи можна налаштувати телевізор так, щоб покращити його роботу.

Попередження щодо нерухомого зображення

Уникайте відображення на екрані нерухомих зображень (наприклад, фотографій у форматі jpeg) або нерухомих елементів (наприклад, логотипу телеканалу, зображення в панорамному форматі або у форматі 4:3, рядка біржових котувань або новин внизу екрана тощо). Тривале відображення нерухомого зображення може призвести до появи фантомних зображень на РК екрані, що впливатиме на якість відображення. Щоб зменшити ризик виникнення такого ефекту, дотримуйтеся викладених нижче рекомендацій.

- Уникайте перегляду того самого телевізійного каналу протягом тривалого часу.
- Завжди намагайтесь відобразити будь-яке зображення на весь екран; для оптимального відображення використовуйте меню формату зображення телевізора.
- Для досягнення потрібної якості зображення зменште значення яскравості і контрастності до мінімального рівня; збільшення таких значень може прискорити процес вигорання.
- Часто використовуйте спеціальні функції телевізора, які розроблені для зменшення ефекту залишкового зображення і вигорання екрана; детальнішу інформацію читайте у відповідному розділі посібника користувача.

Безпечне встановлення

Для забезпечення належної вентиляції дотримуйтеся визначеної відстані між виробом та іншими об'єктами (наприклад, стінами).

Недотримання цієї вимоги може призвести до проблем із виробом чи пожежі через підвищення внутрішньої температури виробу.

- ✎ Використовуйте лише підставку або настінне кріплення, які надаються компанією Samsung Electronics.
 - Використання деталей, наданих іншим виробником, може призвести до проблем із виробом чи травмування користувача через падіння виробу.
- ✎ Вигляд може бути дещо іншим залежно від виробу.
- ✎ Торкаючись телевізора, будьте обережні, оскільки деякі деталі можуть бути гарячими.

Встановлення на підставці.

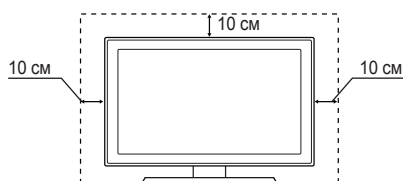

Встановлення з настінним кріпленням.

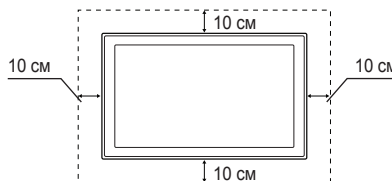

Приладдя

- Перевірте наявність усіх перелічених елементів, які постачаються з телевізором. Якщо якогось елемента бракує, зверніться за місцем придбання виробу.
- Форма і колір елементів можуть бути дещо іншими залежно від моделі.

- Пульт дистанційного керування (ДК) і батареї (AAA, 2 шт.)
- Посібник користувача
- Гарантійний талон / інструкція з техніки безпеки (додаються не у всіх країнах)
- Кабель живлення
- Ганчірка для протирання

- Може стягуватися плата за обслуговування, якщо:
 - (а) Ви викликали спеціаліста, а виріб не пошкоджено (наприклад, якщо Ви не прочитали в посібнику користувача про цю чи іншу проблему);
 - (б) Ви принесли виріб до центру обслуговування, а його не пошкоджено (наприклад, якщо Ви не прочитали в посібнику користувача про цю чи іншу проблему).
- Про розмір цієї плати користувача буде повідомлено перед виконанням будь-яких робіт чи виїздом спеціаліста.

Огляд панелі керування

- Форма і колір виробу можуть різнитися залежно від моделі.

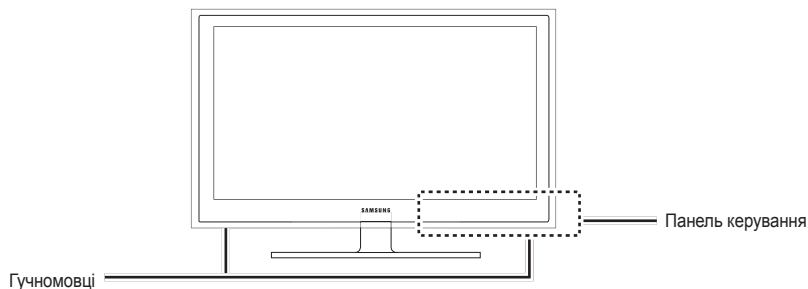

Сенсор пульта дистанційного керування	Спрямуйте пульт ДК на цю точку на телевізорі.
Індикатор живлення	Блимає і вимикається, коли живлення увімкнено, і засвічується в режимі очікування.
SOURCE	Почергове перемикання всіх доступних джерел вхідного сигналу. У екранному меню ця кнопка виконує ті самі функції, що й кнопка ENTER на пульті ДК.
MENU	Виклик екранного меню для керування функціями телевізора.
- +	Регулювання гучності. В екранному меню кнопки - + виконують ті самі функції, що й кнопки та на пульті дистанційного керування.
∨ CH ^	Перемикання каналів. В екранному меню кнопки ∨ CH ^ виконують ті самі функції, що й кнопки та на пульті дистанційного керування.
(живлення)	Увімкнення та вимкнення телевізора.

Режим очікування

Не залишайте телевізор у режимі очікування на тривалий час (наприклад, вирушаючи у відпустку). Навіть коли кнопка живлення перебуває в положенні «вимкнено», буде відбуватись незначне споживання електроенергії. Найкраще від'єднати кабель живлення від розетки.

Огляд пульта дистанційного керування

Цей пульт ДК спеціально пристосовано для людей із вадами зору; він має написи за Брайлем на кнопках живлення, перемикачів каналів, регулювання гучності.

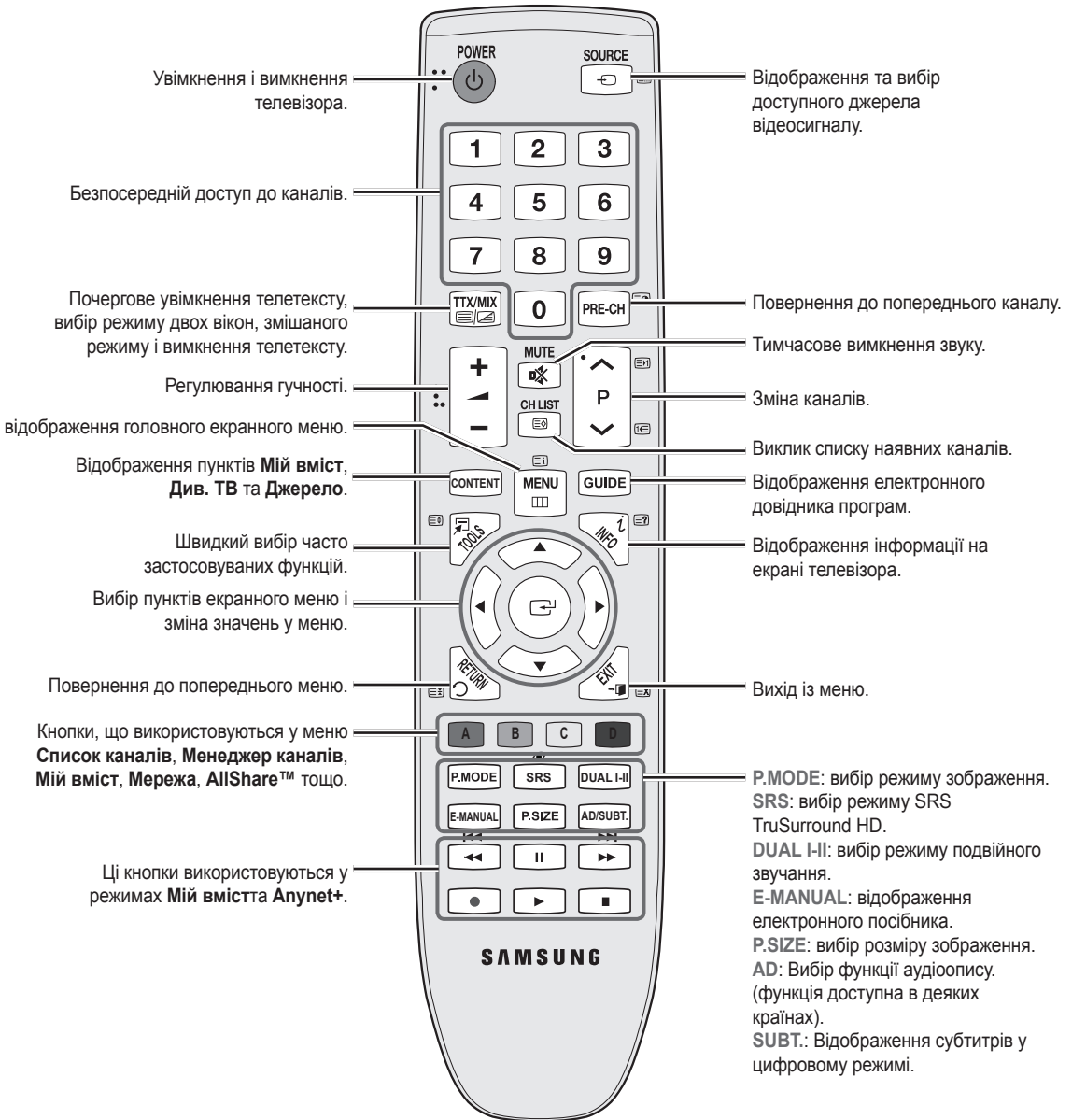

Встановлення батарей (батареї типу AAA)

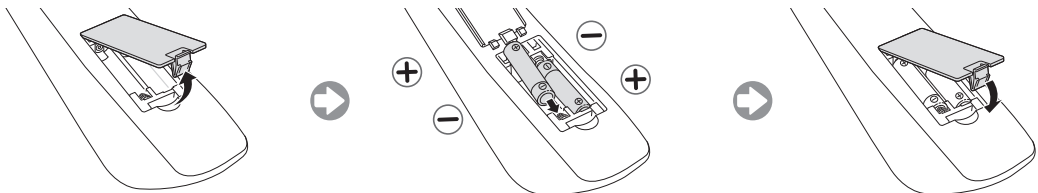

Під'єднання антени

Під час першого увімкнення телевізора автоматично відображаються основні меню налаштувань.

 Попереднє налаштування: під'єднання живлення та антени.

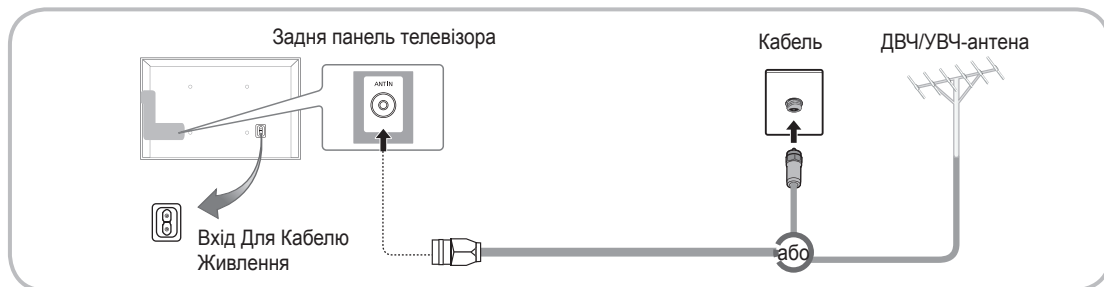











Plug & Play (початкове налаштування)

Під час першого увімкнення телевізора послідовні екранні меню допоможуть налаштувати основні параметри.

Натисніть кнопку **POWER** . Функція **Plug & Play** доступна тільки коли джерелом вхідного сигналу вход є телевізор.

 Щоб повернутися до попереднього кроку, натисніть червону кнопку.

1	Вибір мови	Натисніть кнопку ▲ або ▼ , тоді натисніть кнопку ENTER  . Виберіть потрібну мову екранного меню.	
2	Вибір режиму Демо збереж. або Для дому	Натисніть кнопку ◀ або ▶ , тоді натисніть кнопку ENTER  . Виберіть режим Для дому . Режим Демо збереж. призначений для використання в магазинах. Щоб змінити налаштування телевізора з режиму Демо збереж. на режим Для дому (стандартний): натисніть кнопку регулювання гучності на панелі телевізора. Коли з'явиться екранне меню регулювання гучності, натисніть та утримуйте кнопку MENU впродовж 5 секунд. Режим Демо збереж. призначено лише для використання у магазині. Якщо його вибрати, окремі функції будуть недоступними. Для користування телевізором удома вибирайте пункт Для дому .	
3	Вибір країни	Натисніть кнопку ▲ або ▼ , тоді натисніть кнопку ENTER  . Виберіть потрібну країну.  Після підтвердження вибору в меню Країна в деяких моделях може з'явитися додаткове вікно для встановлення PIN-коду.  Ввести PIN-код «0-0-0-0» неможливо.	
4	Налаштування пункту Реж.годинника	Пункт Реж.годинника можна налаштувати автоматично або вручну.	
5	Вибір антени	Натисніть кнопку ▲ або ▼ , тоді натисніть кнопку ENTER  . Виберіть пункт Ант. (Цифрові та аналогові/Цифровий/Аналоговий) або Кабель (Цифрові та аналогові/Цифровий/Аналоговий) .	
6	Вибір каналу	Натисніть кнопку ▲ або ▼ , тоді натисніть кнопку ENTER  . Виберіть джерело каналів, яке потрібно запам'ятати. Якщо вибрати джерело сигналу Кабель , відобразиться новий екран, в якому можна присвоїти каналам цифрові значення (частоти). Детальнішу інформацію див. у пункті Канал → Автоматична настройка . Перервати процес збереження можна в будь-який момент натисненням кнопки ENTER  .	
7	Насолоджуйтеся!	Виберіть пункт Див. ТВ . Натисніть кнопку ENTER  .  Якщо вибрати пункт Параметри мережі , слід налаштувати мережу. Детальніше читайте у розділі «Меню мережі» електронного посібника.	

Як скинути параметри цієї функції...

Виберіть **Система – Plug & Play** (початкове налаштування). Введіть чотиризначний PIN-код. PIN-код за замовчуванням – «0-0-0-0». Щоб змінити PIN-код, скористайтеся функцією **Змінити PIN**.

Вдома потрібно знову виконати налаштування меню **Plug & Play** (**MENU** → **Система**), незважаючи на налаштування у магазині.

 Якщо ви забудете PIN-код, натисніть кнопки на пульті дистанційного керування у режимі очікування у такій послідовності, щоб скинути PIN-код до «0-0-0-0»: **MUTE** → 8 → 2 → 4 → **POWER** (увімк.)

Під'єднання аудіовідеопристроїв

Доступні пристрої: програвач дисків DVD, Blu-ray, приймач кабельного телебачення високої чіткості, приймач каналів супутникового телебачення високої чіткості, відеомагнітофон, цифрова аудіосистема, підсилювач, домашній кінотеатр DVD, комп'ютер

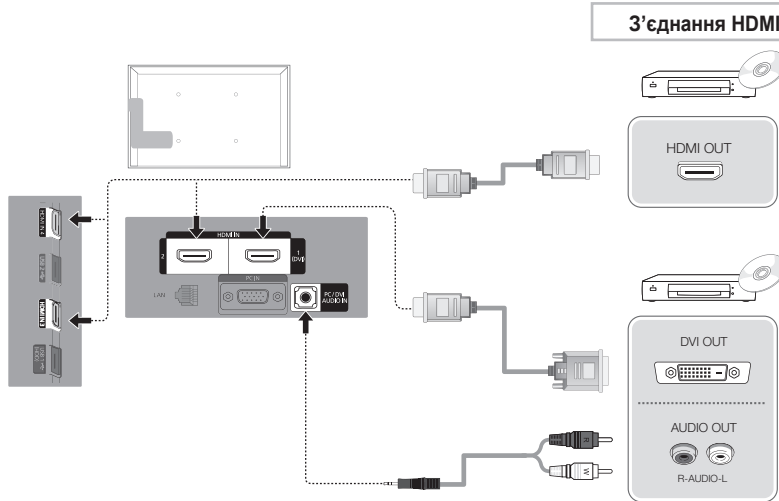

Користування кабелем HDMI або HDMI-DVI (до 1080р)

Роз'єми HDMI IN 1(DVI), 2, 3, 4, PC/DVI AUDIO IN

- Для отримання кращої якості зображення та звуку під'єднуйте цифрові зовнішні пристрої через кабель HDMI.
- HDMI-кабель підтримує одночасну передачу цифрового відео- та аудіосигналу, тому окремий аудіокабель не потрібен.
 - Для під'єднання телевізора до цифрового пристрою, що не має виходу HDMI, використовуйте кабель HDMI-DVI та аудіокабель.
- Якщо до телевізора під'єднано зовнішній пристрій, який використовує старішу версію режиму HDMI, зображення може не відображатися належним чином (або не відобразитися взагалі) чи може не відтворюватися звук. Якщо виникне така проблема, дізнайтесь у виробника зовнішнього пристрою про версію HDMI і, якщо вона застаріла, попросіть її оновити.
- Купуйте лише сертифікований кабель HDMI. Інакше зображення на екрані може не відобразитись або може виникати помилка зв'язку.
- Рекомендовано використовувати базовий високошвидкісний кабель HDMI або кабель із підтримкою Ethernet. Цей виріб не підтримує функцію Ethernet через HDMI.

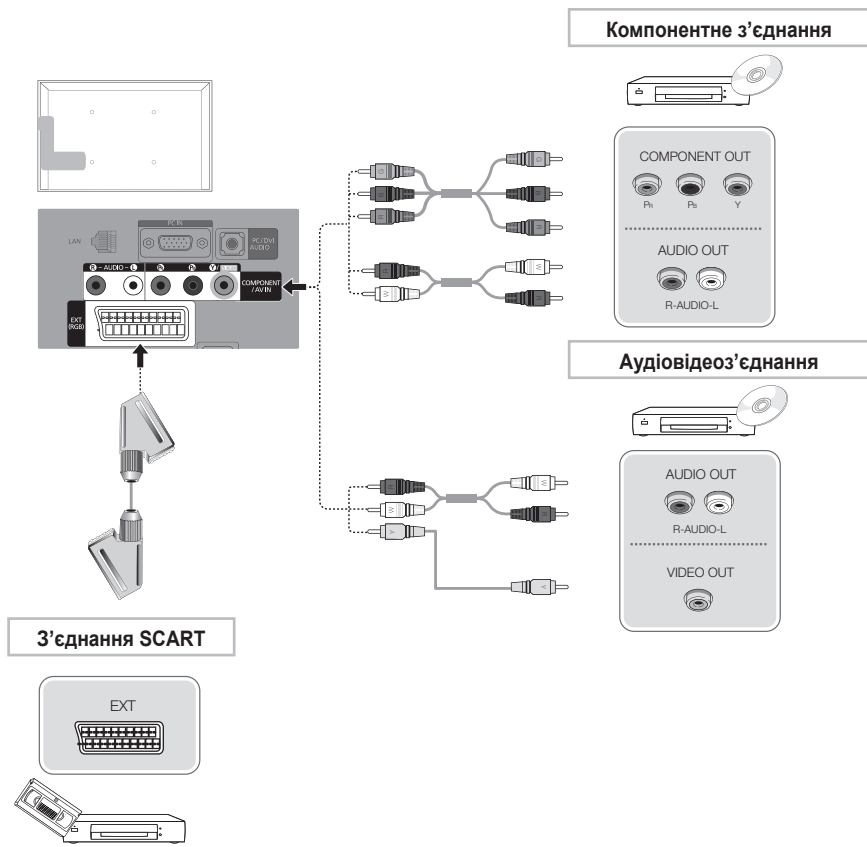

За допомогою компонентного кабелю (до 1080p) або аудіо-/відеокабелю (лише 480i) і кабелю Scart

- ✎ У режимі **Зовн.** вихідний відео- та аудіосигнал цифрового телебачення підтримується тільки у режимі MPEG стандартної чіткості.
- ✎ Щоб отримати зображення найвищої якості, рекомендовано користуватися компонентним кабелем замість аудіовідеокабелю.

Доступні пристрої: цифрова аудіосистема, підсилювач, домашній кінотеатр DVD

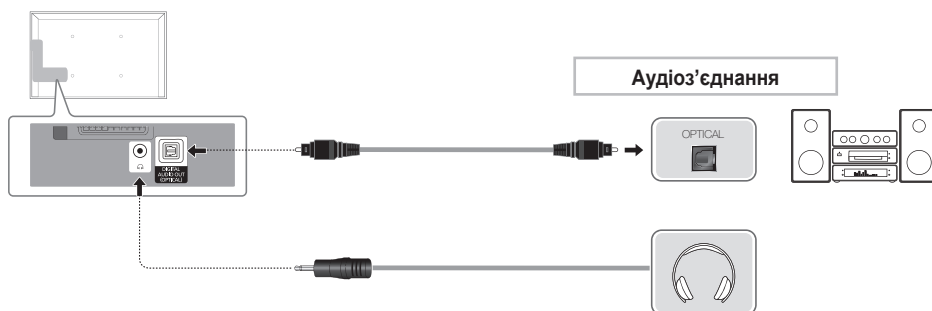

Використання оптичного (цифрового) кабелю і навушників

DIGITAL AUDIO OUT (OPTICAL)

- Якщо цифрова аудіосистема підключена до роз'єму **DIGITAL AUDIO OUT (OPTICAL)**, зменште гучність телевізора і системи.
- 5.1-канальний звук доступний, якщо телевізор під'єднано до зовнішнього пристрою, який підтримує 5.1-канальний звук.
- Коли ввімкнено приймач (систему домашнього кінотеатру), звук із телевізора передається через оптичний роз'єм. Якщо телевізор приймає сигнал цифрового телебачення, телевізор надсилатиме 5.1-канальний звук на приймач (домашній кінотеатр). Якщо джерелом сигналу є цифровий компонент, наприклад програвач дисків DVD чи Blu-ray, декодер каналів кабельного телебачення, приймач каналів супутникового телебачення, який під'єднано до телевізора через роз'єм HDMI, із приймача (домашнього кінотеатру) буде лунати лише 2-канальний звук. Щоб слухати 5.1-канальний звук, під'єднайте цифровий аудіовихід програвача дисків DVD чи Blu-ray, декодера каналів кабельного телебачення, приймача каналів супутникового телебачення безпосередньо до підсилювача чи домашнього кінотеатру.

Навушники : навушники можна підключити до роз'єму для навушників на пристрої. Якщо під'єднано навушники, звук із вбудованих гучномовців вимикається.

- Коли до телевізора підключено навушники, можливості налаштування звуку можуть бути обмежені.
- Рівень гучності навушників і рівень гучності телевізора налаштовуються окремо.

Використання кабелю HDMI, HDMI-DVI або D-sub

- Залежно від ПК підключення через кабель HDMI може не підтримуватися.
- HDMI-кабель підтримує одночасну передачу цифрового відео- та аудіосигналу, тому окремий аудіокабель не потрібен.

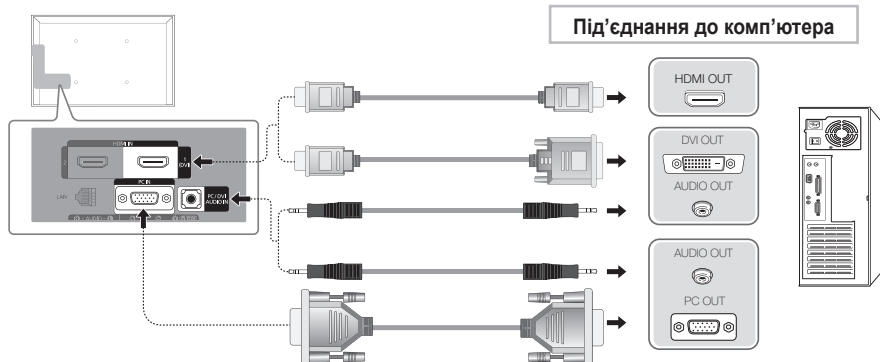

Режими відображення (вхідний сигнал D-Sub і HDMI/DVI)

Оптимальна роздільна здатність – 1920 X 1080, 60 Гц.

Режим	Роздільність	Горизонтальна частота (кГц)	Вертикальна частота (Гц)	Частота піксельної синхронізації (МГц)	Полярність синхронізації (Г/В)
IBM	640 x 350	31,469	70,086	25,175	+/-
	720 x 400	31,469	70,087	28,322	-/+
MAC	640 x 480	35,000	66,667	30,240	-/-
	832 x 624	49,726	74,551	57,284	-/-
VESA DMT	1152 x 870	68,681	75,062	100,000	-/-
	640 x 480	31,469	59,940	25,175	-/-
	640 x 480	37,861	72,809	31,500	-/-
	640 x 480	37,500	75,000	31,500	-/-
	800 x 600	37,879	60,317	40,000	+/+
	800 x 600	48,077	72,188	50,000	+/+
	800 x 600	46,875	75,000	49,500	+/+
	1024 x 768	48,363	60,004	65,000	-/-
	1024 x 768	56,476	70,069	75,000	-/-
	1024 x 768	60,023	75,029	78,750	+/+
	1152 x 864	67,500	75,000	108,000	+/+
	1280 x 1024	63,981	60,020	108,000	+/+
	1280 x 1024	79,976	75,025	135,000	+/+
	1280 x 800	49,702	59,810	83,500	-/+
	1280 x 800	62,795	74,934	106,500	-/+
	1280 x 960	60,000	60,000	108,000	+/+
	1360 x 768	47,712	60,015	85,500	+/+
1440 x 900	55,935	59,887	106,500	-/+	
1440 x 900	70,635	74,984	136,750	-/+	
1680 x 1050	65,290	59,954	146,250	-/+	
VESA DMT / DTV CEA	1920 X 1080p	67,500	60,000	148,500	+/+

ПРИМІТКА

- Для з'єднання за допомогою кабелю HDMI/DVI слід використовувати роз'єм HDMI IN 1(DVI).
- Режим черезрядкової розгортки не підтримується.
- У разі вибору нестандартного відеоформату зображення може не відобразитися належним чином.
- Підтримуються роздільний і композитний режими, Режим SOG (Sync On Green) не підтримується.

Зміна джерела вхідного сигналу

Список джерел сигналу

Використовується для вибору телевізора або інших зовнішніх джерел сигналу, наприклад програвача дисків DVD, Blu-ray / декодера каналів кабельного телебачення / приймача каналів супутникового телебачення, підключених до телевізора.



■ **TB / Зовн. / ПК / AV / Компонентний / HDMI1/DVI / HDMI2 / HDMI3 / HDMI4 / USB / AllShare**

- У меню Список джерел під'єднані джерела вхідного сигналу буде виділено.
- Щоб відобразити лише під'єднані пристрої, перейдіть до пункту **Під'єднані**, скориставшись кнопкою ◀ або ▶.
- Параметри **Зовн.** і **ПК** завжди увімкнені.
- Якщо під'єднані зовнішні пристрої не виділено, натисніть червону кнопку. Телевізор виконає пошук під'єднаних пристроїв.

Змін. назву

Використання меню **Змін. назву**

У меню **Джерело** натисніть кнопку **TOOLS** і виберіть назви для зовнішніх джерел вхідного сигналу.

■ **VCR / DVD / Дек. каб ТБ / Дек. суп ТБ / PVR дек. / AV-ресивер / Гра / Відеокамера / ПК / DVI PC / Пристрої DVI / TB / IPTV / Blu-ray / HD DVD / DMA:** для полегшення вибору джерела вхідного сигналу призначте назви пристроям, підключеним до вхідних роз'ємів.

- У разі під'єднання комп'ютера до роз'єму **HDMI IN 1(DVI)** за допомогою кабелю HDMI для телевізора потрібно вибрати режим **ПК** у меню **Змін. назву**.
- У разі під'єднання комп'ютера до роз'єму **HDMI IN 1(DVI)** за допомогою кабелю HDMI-DVI для телевізора потрібно вибрати режим **DVI PC** у меню **Змін. назву**.
- У разі під'єднання аудіовідеопристроїв до роз'єму **HDMI IN 1(DVI)** за допомогою кабелю HDMI-DVI для телевізора потрібно вибрати режим **DVI PC** у меню **Змін. назву**.

Інформація

Перегляд докладних відомостей про вибраний зовнішній пристрій.

Підключення до гнізда стандартного інтерфейсу

Використання картки CI або CI+

Щоб переглядати платні канали, слід вставити картку CI або CI+.

- Якщо картку CI або CI+ не вставити, для деяких каналів на екрані з'являтиметься повідомлення про те, що сигнал закодовано.
- На екрані протягом 2-3 хвилин відобразиться така інформація: номер телефону, ідентифікатор картки CI або CI+, ідентифікатор головного вузла тощо. Якщо з'явиться повідомлення про помилку, зверніться до постачальника послуг.
- Після завершення конфігурації інформації каналу з'явиться повідомлення про те, що оновлення завершено. Це означає, що список каналів оновлено.

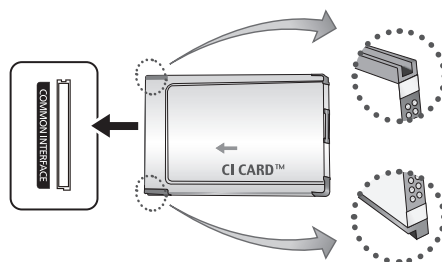

ПРИМІТКА

- Картку CI або CI+ можна придбати в місцевого постачальника послуг кабельного телебачення.
- Виймаючи картку CI або CI+, будьте обережні, оскільки від падіння картка може вийти з ладу.
- Вставляйте картку CI або CI+ відповідно до позначок на ній.
- Розташування гнізда **COMMON INTERFACE** може бути різним залежно від моделі.
- Картка CI або CI+ не підтримується у деяких країнах і регіонах. Докладніші відомості можна отримати в місцевого уповноваженого дилера.
- У разі виникнення проблем звертайтеся до постачальника послуг.
- Вставляйте карту CI чи CI+, що відповідає поточному налаштуванню джерела сигналу. Інакше зображення на екрані може бути спотворене чи не відобразитися.

Під'єднання до мережі

Під'єднання до мережі – Безпровод.

З'єднання між телевізором і локальною мережею можна встановити через звичайний маршрутизатор чи модем. Щоб встановити бездротове з'єднання, спочатку потрібно під'єднати адаптер бездротової локальної мережі SAMSUNG (WIS09ABGN, WIS09ABGN2 або WIS10ABGN, який продається окремо) до роз'єму USB або USB1 (HDD), USB 2 на задній панелі телевізора. Дивіться подане нижче зображення.



Адаптер бездротової локальної мережі Samsung продається окремо. Його можна придбати у спеціалізованому магазині, на веб-сайтах електронної комерції і на веб-сайті Samsungparts.com. Цей адаптер підтримує протоколи зв'язку IEEE 802.11a/b/g та n. Компанія Samsung радить використовувати протокол IEEE 802.11n. Відео може не відтворюватись належним чином через з'єднання IEEE 802.11b/g.

Більшість систем бездротових мереж мають систему безпеки, яка передбачає застосування зашифрованого коду захисту, так званого ключа доступу, під час під'єднання пристроїв до мережі через точку доступу або бездротовий маршрутизатор (зазвичай бездротовий розподільувач IP-адрес).

Якщо вибрано режим високої пропускну здатності стандарту 802.11n (Greenfield), а для типу шифрування точки доступу встановлено значення WEP, TKIP або TKIP AES (WPS2Mixed), телевізор Samsung не підтримуватиме можливості встановлення з'єднання з огляду на нові технічні характеристики сертифікації Wi-Fi.

Під'єднання до мережі – Дротова

Існує два основні способи підключення телевізора до мережі за допомогою кабелю, які залежать від способу організації мережі. Їх ілюстрації наведено нижче.

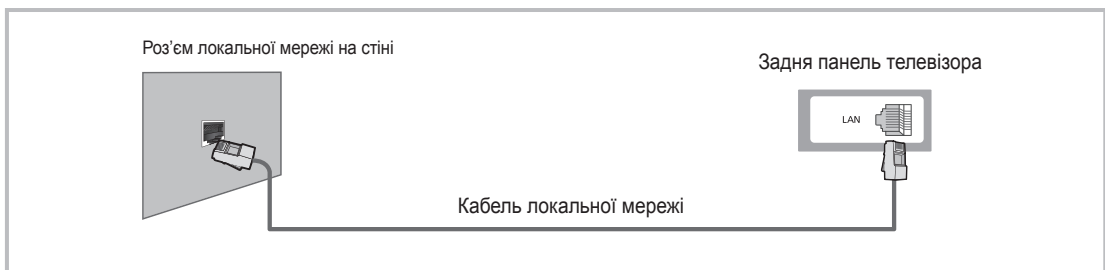
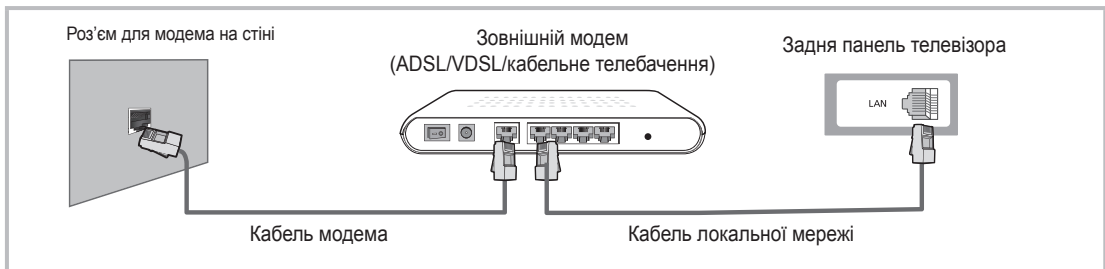

📎 Мережа зі швидкістю передачі даних нижче 10 Мбіт/с не підтримується.

Перегляд електронного посібника

E-MANUAL



Вказівки щодо використання функцій телевізора можна знайти в **e-Manual**, що в телевізорі. Для використання посібника натисніть на пульті дистанційного керування кнопку **E-MANUAL**. За допомогою кнопок вгору/вниз/вправо/вліво переміщайте курсор для виділення категорії, а потім теми, після чого натисніть кнопку **ENTER** . На екрані електронного посібника з'явиться потрібна сторінка.

Те саме можна зробити через відповідне меню:

MENU → Підтримка → **e-Manual** → **ENTER**

Щоб повернутися до головного меню електронного посібника, натисніть на пульті дистанційного керування кнопку **E-MANUAL**.

Якщо телевізор налаштовано на зовнішнє джерело вхідного сигналу, безпосередньо вибрати пункт **Спробувати** неможливо.

Відображення на екрані

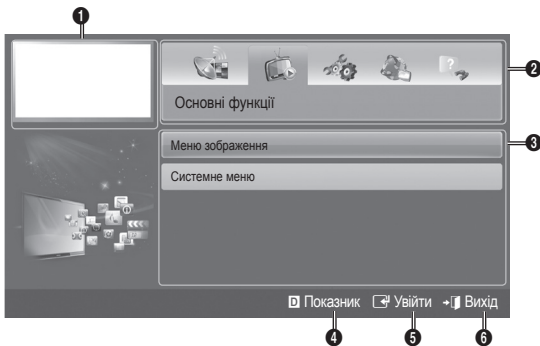

- 1 Відео, телепрограма та інший вміст, що відтворюється.
- 2 Список категорій. Щоб вибрати потрібну категорію, натисніть кнопку ◀ або ▶.
- 3 Відображення списку підменю. Переміщайте курсор за допомогою кнопок зі стрілками на пульті дистанційного керування. Щоб вибрати потрібне підменю, натисніть кнопку **ENTER** .
- 4 синя (**Показник**): відображення покажчика.
- 5 **Увійти**: вибір категорії або підменю.
- 6 **Вихід**: вихід з електронного посібника.

Перехід від теми електронного посібника до відповідних екранних меню і навпаки.

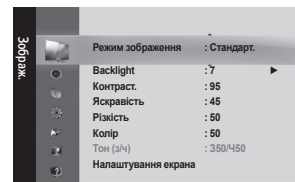
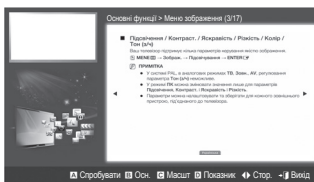

Ця функція не підтримується деякими меню.

Спосіб 1

1. Щоб перейти до меню, яке відповідає поточній темі в **e-Manual**, натисніть червону кнопку для вибору пункту **Спробувати**.
2. Щоб повернутися до електронного посібника, натисніть кнопку **E-MANUAL**.

Спосіб 2

1. Коли з'явиться потрібна тема, натисніть кнопку **ENTER** . З'явиться повідомлення "**Виконати?**". Виберіть **Так** і натисніть кнопку **ENTER** . З'явиться екранне меню.
2. Щоб повернутися до **e-Manual**, натисніть кнопку **E-MANUAL**.

Перегляд вмісту

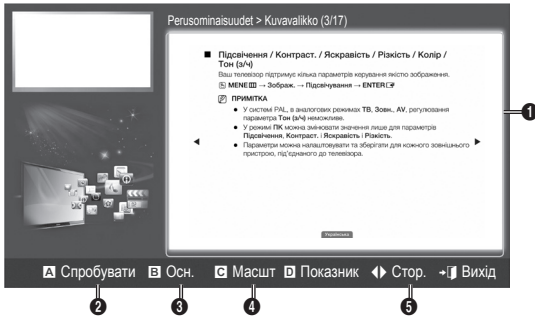

- 1 Область вмісту: відображення вмісту теми в разі вибору підменю. Для переходу до попередньої або наступної сторінки натискайте кнопку ◀ / ▶.
- 2 Спробувати: відображення екранного меню відповідно до теми. Щоб повернутися до електронного посібника, натисніть кнопку e-Manual.
- 3 Осн.: перехід до головного екрана електронного посібника.
- 4 Масшт: збільшення зображення на екрані. Переглядати збільшене зображення можна за допомогою кнопки ▲ / ▼.
- 5 ◀▶ (стор.): перехід до попередньої або наступної сторінки.

Використання режиму масштабування

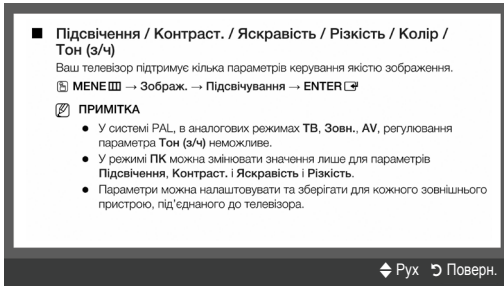

Щоб збільшити зображення, виберіть пункт **Масшт** і натисніть кнопку **ENTER** . Переглядати збільшене зображення можна за допомогою кнопки **▲** або **▼**.

Щоб відновити звичайний розмір зображення, натисніть кнопку **RETURN**.

Пошук теми на сторінці покажчика

1. Для пошуку теми, натисніть кнопку зі стрілкою вліво або вправо, щоб вибрати потрібну літеру, після чого натисніть кнопку **ENTER** . У покажчику з'явиться список тем і ключових слів, що починаються на вибрану літеру.
 2. Натисніть кнопку зі стрілкою вгору або вниз, щоб вибрати потрібну тему чи ключове слово, після чого натисніть кнопку **ENTER** .
 3. На сторінці електронного посібника з'явиться потрібна тема.
- Щоб закрити **Показник**, натисніть кнопку **RETURN**.

Встановлення на стіні

Комплект настінного кріплення (продається окремо) дає змогу встановити телевізор на стіні.

Щоб отримати детальну інформацію про монтаж настінного кріплення, дивіться посібник, який додається до настінного кріплення. З питаннями щодо монтажу настінного кронштейна звертайтеся до спеціаліста технічної служби.

Компанія Samsung Electronics не несе відповідальності за ушкодження виробу або травми, отримані користувачами у разі самостійного встановлення телевізора.

Технічні характеристики комплекту настінного кріплення (VESA)

Комплект настінного кріплення не додається до пристрою, а продається окремо.

Встановлюйте настінне кріплення на твердій стіні, перпендикулярній до підлоги. Якщо потрібно встановити кріплення на інший матеріал, проконсультуйтеся з місцевим торговим представником. У разі встановлення на стелі або похилій стіні телевізор може впасти і завдати серйозних травм.

ПРИМІТКА

- У таблиці нижче наведено стандартні розміри комплектів настінного кріплення.
- До комплекту настінного кріплення входить детальний посібник зі встановлення і всі необхідні складові.
- Не використовуйте гвинти, які не відповідають стандартним технічним характеристикам гвинтів VESA.
- Не використовуйте гвинти, довші за стандартний розмір, оскільки вони можуть пошкодити внутрішні деталі телевізора.
- У настінних кріпленнях, що не відповідають стандартним технічним характеристикам гвинтів VESA, розмір гвинтів може відрізнитися.
- Не закручуйте гвинти надто сильно, оскільки це може пошкодити пристрій або спричинити його падіння, яке може призвести до травмування користувача. Компанія Samsung не несе відповідальності за такі випадки.
- Компанія Samsung не несе відповідальності за пошкодження виробу або отримання травм користувачем у разі використання кріплення, іншого аніж VESA, або будь-якого невідповідного кріплення, а також у випадку недотримання користувачем вказівок щодо встановлення виробу.
- Кут нахилу прикріпленого до стіни телевізора не має перевищувати 15 градусів.

Тип пристрою	Розмір діагоналі, дюйми	Технічні характеристики VESA (A x B)	Стандартний гвинт	Кількість
Телевізор із рідкокристалічним екраном	19~22	75 X 75	M4	4
	26	200 X 100		
	32~40	200 X 200	M6	
	46	400 X 400	M8	

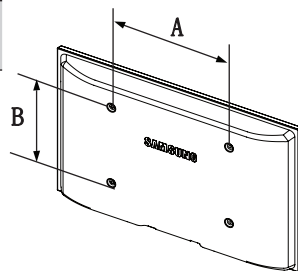



Не встановлюйте комплект настінного кріплення, коли телевізор увімкнено. Це може призвести до травмування користувача внаслідок ураження електричним струмом.

Усунення несправностей

Якщо під час використання телевізора виникають проблеми, спочатку перегляньте цей список можливих проблеми та їх вирішень. Якщо за допомогою цих порад щодо усунення несправностей вирішити проблему не вдається, відвідайте веб-сайт www.samsung.com, тоді виберіть пункт Підтримка чи зверніться до центру обслуговування клієнтів Samsung.

Неполадка	Вирішення і пояснення
Телевізор не вмикається.	<ul style="list-style-type: none">Упевніться, що кабель живлення змінного струму надійно під'єднано до настінної розетки і телевізора.Перевірте, чи працює настінна розетка.Спробуйте скористатися кнопкою POWER на телевізорі, щоб перевірити, чи проблема не в самому пульті дистанційного керування. Якщо телевізор увімкнеться, дивіться нижче пункт «Пульт дистанційного керування не працює».
Зображення/відео відсутнє.	<ul style="list-style-type: none">Перевірте з'єднання кабелів (від'єднайте і знову під'єднайте всі кабелі телевізора і зовнішніх пристроїв).З'єднайте відеовихід зовнішнього пристрою (приймача кабельного телебачення/ декодера STB, програвача дисків DVD, Blu-ray та ін.) із відповідним входом телевізора. Наприклад, якщо зовнішній пристрій передає вихідний сигнал HDMI, його слід під'єднати до входу HDMI на телевізорі.Перевірте, чи під'єднані пристрої увімкнено.Перевірте, чи вибрано відповідне джерело сигналу на телевізорі, натиснувши на пульті дистанційного керування кнопку SOURCE.Перезавантажте під'єднаний пристрій шляхом повторного під'єднання його кабелю живлення.
Пульт дистанційного керування не працює.	<ul style="list-style-type: none">Замініть батареї пульта дистанційного керування, розташувачи їх з урахуванням полярності (+/-).Почистьте вікно передачі сигналу пульта дистанційного керування.Спробуйте спрямувати пульт безпосередньо на телевізор на відстані 1,5-1,8 м від нього.
Пульт дистанційного керування декодера кабельних чи супутникових каналів не спрацьовує для увімкнення або вимкнення телевізора та регулювання гучності.	<ul style="list-style-type: none">Запрограмуйте пульт дистанційного керування декодера каналів кабельного чи супутникового телебачення на роботу з телевізором. Код для телевізора SAMSUNG можна знайти в посібнику користувача приймача кабельного телебачення чи декодера STB.

 Для найкращого функціонування телевізора можна завантажувати найновіше програмне забезпечення з веб-сайту (samsung.com -> Підтримка -> Центр завантажень) за допомогою з'єднання USB.

 Телевізор із TFT РК екраном використовує панель, яка містить підпікселі, і її виготовлення потребує застосування складних сучасних технологій. Однак на екрані можуть з'являтися декілька світлих чи темних пікселів. Такі поодинокі пікселі не впливають на якість роботи пристрою.

Ліцензія



Перелік функцій

Винятковий цифровий інтерфейс і мережеві можливості: завдяки вбудованому цифровому тюнеру високої чіткості безкоштовні телеканали високої чіткості можна дивитися без додаткового декодера чи приймача кабельного або супутникового сигналу.

Мій вміст

Дозволяє відтворювати музичні файли, зображення і фільми, збережені на пристроях USB.

AllShare™

Функція AllShare™ забезпечує можливість під'єднання до телевізора сумісних мобільних телефонів і пристроїв Samsung через мережу.

Anynet+ (HDMI-CEC)

Дозволяє керувати усіма під'єднаними пристроями Samsung, які підтримують функцію Anynet+, за допомогою пульта дистанційного керування телевізора Samsung.

Кріплення телевізора на настінному кронштейні



Увага. Не тягніть, не штовхайте і не залазьте на телевізор, інакше він може впасти. Особливо зверніть увагу на те, щоб діти не виснули на телевізорі і не розхитували його; в іншому разі телевізор може перевернутися і призвести до серйозної травми чи смерті. Дотримуйтесь усіх заходів безпеки, зазначених на листівці з правилами з техніки безпеки. З міркувань безпеки для додаткової стабільності пристрою скористайтесь засобом проти падіння, як вказано нижче.

Вказівки щодо запобігання падінню телевізора

1. Вставте гвинти у затискачі і надійно зафіксуйте їх на стіні. Перевірте, чи гвинти надійно зафіксовані на стіні.
 - ✎ Залежно від типу стіни можуть знадобитися додаткові засоби, наприклад анкери.
 - ✎ Оскільки скоби, гвинти і шнурок не додаються, придбайте їх додатково.
2. Викрутіть гвинти посередині на задній панелі телевізора, вставте гвинти у скоби і знову викрутіть гвинти.
 - ✎ Гвинти можуть не постачатися разом із виробом. У такому разі придбайте гвинти, які відповідають поданим далі технічним характеристикам.
 - ✎ Технічні характеристики гвинтів
 - Для 32-40-дюймового РК-телевізора: M6
 - Для 46 - 55-дюймових телевізорів зі світлодіодним екраном: M8
3. З'єднайте скоби на телевізорі із скобами на стіні за допомогою міцного шнурка, після чого надійно зав'яжіть шнурок.

ПРИМІТКА

- Встановлюйте телевізор близько до стіни, щоб він не перевернувся назад.
 - Задля безпеки протягніть шнурок так, щоб скоби на стіні були на рівні або нижче скоб на телевізорі.
 - Перш ніж пересувати телевізор, розв'яжіть шнурок.
4. Перевірте, чи усі з'єднання виконано належним чином. Час від часу перевіряйте з'єднання на наявність пошкодження чи послаблення. Якщо у вас виникли сумніви щодо надійності з'єднань, зверніться до професійного монтажника.

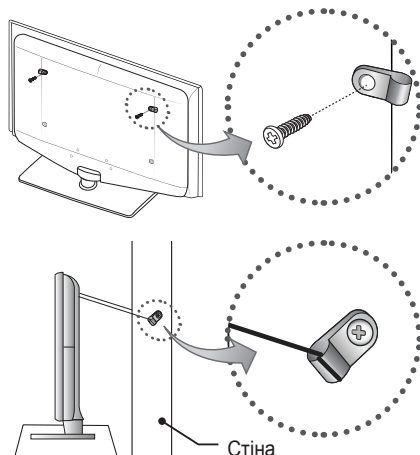

Зберігання та обслуговування

- ✎ Знявши наліпку з екрана телевізора, почистите залишки клею, а тоді вмикайте телевізор.

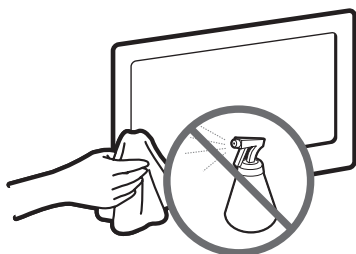

Не розпилюйте воду або миючий засіб безпосередньо на виріб. Будь-яка рідина, потрапивши всередину виробу, може спричинити несправність, пожежу або ураження електричним струмом.

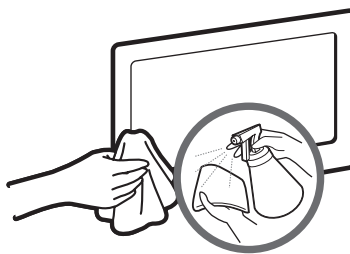

Витирайте виріб м'якою ганчіркою, змоченою невеликою кількістю води.

Технічні характеристики

Роздільна здатність екрана	1920 x 1080			
Вимоги щодо навколишнього середовища Робоча температура Робоча вологість Температура зберігання Вологість зберігання	від 10 °С до 40 °С (від 50 °F до 104 °F) від 10% до 80% без конденсації від -20 °С до 45 °С (від -4 °F до 113 °F) від 5% до 95% без конденсації			
Телевізійна система	Аналоговий режим: B/G, D/K, L, I (залежно від регіону) Цифровий режим: DVB-T/DVB-C			
Система кольору/відео	Аналоговий режим: PAL, SECAM, NTSC-4.43, NTSC-3.58, PAL60 Цифровий режим: MPEG-2 MP@ML, MPEG-4, H.264/AVC MP@L3, MP@L4.0, HP@L4.0			
Система звуку	BG, DK, L, NICAM, MPEG1, DD, DD+, HEAAC			
HDMI IN	Відео: 1080 24р, 1080р, 1080i, 720р, 576р, 576i, 480р, 480i Аудіо: 2-канальний звук PCM 32/44, 1/48 кГц, 16/20/24 біт.			
Поворот підставки (вліво/вправо)	-20° ~ 20°			
Модель	LE32D550K LE32D551K	LE37D550K LE37D551K	LE40D550K LE40D551K	LE46D550K LE46D551K
Розмір екрана	32 дюйми	37 дюймів	40 дюймів	46 дюймів
Звук (вихідний)	2 x 10 Вт			
Розміри (ШxГxВ) Корпус 3 підставкою	804,7 X 80,3 X 507,4 (мм) 804,7 X 240,0 X 563,7 (мм)	923,5 X 78,5 X 573,2 (мм) 923,5 X 255,0 X 629,2 (мм)	992,1 X 80,4 X 611,0 (мм) 992,1 X 255,0 X 667,2 (мм)	1124,1 X 80,4 X 686,1 (мм) 1124,1 X 275,0 X 742,8 (мм)
Вага Без підставки 3 підставкою	9,1 kg 11,8 кг	12,6 кг 15,8 кг	14,3 кг 17,5 кг	19,4 кг 23 кг
Модель	LE32D580K	LE37D580K	LE40D580K	LE46D580K
Розмір екрана	32 дюйми	37 дюймів	40 дюймів	46 дюймів
Телевізійна система	Аналоговий режим: B/G, D/K, L, I (залежно від регіону) Цифровий режим: DVB-T/DVB-C/DVB-T2			
Звук (вихідний)	2 x 10 Вт			
Розміри (ШxГxВ) Корпус 3 підставкою	804,7 X 80,3 X 507,4 (мм) 804,7 X 240,0 X 563,7 (мм)	923,5 X 78,5 X 573,2 (мм) 923,5 X 255,0 X 629,2 (мм)	992,1 X 80,4 X 611,0 (мм) 992,1 X 255,0 X 667,2 (мм)	1124,1 X 80,4 X 686,1 (мм) 1124,1 X 275,0 X 742,8 (мм)
Вага Без підставки 3 підставкою	9,1 kg 11,8 кг	12,6 кг 15,8 кг	14,3 кг 17,5 кг	19,4 кг 23 кг

 Конструкцію та технічні характеристики може бути змінено без попередження.

 Номінальні параметри живлення та відомості про енергоспоживання для цього виробу вказано на наклейці.

Эл. нұсқаулықты қолдануға қатысты толық ақпарат алу үшін (Б.12)

Аталмыш пайдаланушыға арналған нұсқаулықтағы суреттер мен иллюстрациялар тек жалпылама ақпарат ретінде ғана берілген және олар құрылғының нақты көрінісінен өзгеше болуы мүмкін. Өнімнің дизайны мен техникалық сипаттамасы алдын ала ескертусіз өзгертілуі мүмкін.

Теледидар пішіміне қатысты Кепілдік туралы маңызды ақпарат

1. Сандық теледидар (DVB) функциялары тек DVB-T (MPEG2 және MPEG4 AVC) сандық жерүсті сигналдары таратылатын немесе DVB-C (MPEG2 және MPEG4 AAC) сигналдарымен сыйысымды кабельдік телевизия қызметі көрсетілетін елдер/аймақтарда ғана бар. DVB-T немесе DVB-C сигналдарын қабылдау мүмкіндігінің бар-жоғын білу үшін жергілікті дилерге хабарласыңыз.
 2. DVB-T дегеніміз, сандық жерүсті сигналдарын таратуға қатысты, ал DVB-C дегеніміз, сандық сигналдарды кабельдік теледидар арқылы қабылдау бойынша DVB Еуропалық консорциум стандарты болып табылады. Дегенмен, EPG (Бағдарламалардың Электрондық Нұсқаулығы), VOD (Сұраныс бойынша Видео) тағы сол сияқты ерекше функциялардың түрі бұл нұсқаулықта қамтылмаған. Сондықтан оларға осы сәтте қолдау көрсетілмейді.
 3. Бұл теледидар DVB-T және DVB-C соңғы стандарттарына [Тамыз, 2008] сай жасалса да, аталмыш теледидарға бұдан кейін шығатын DVB-T сандық жерүсті және DVB-C кабельдік теледидар таратылым сигналдарын қолдайды деген кепілдік берілмейді.
 4. Теледидар қолданылатын ел/аймақ түрлеріне қарай, кейбір кабельдік теледидар қызметінің провайдерлері көрсеткен қызметтері үшін қосымша төлемақы алуы және сіздің олар көрсетіп отырған қызмет шарттарына келісім беруіңіз қажет болуы мүмкін.
 5. Кейбір елдер немесе аймақтарда сандық теледидардың кей функциялары жұмыс істемеуі және кабельдік теледидар провайдерлерінің кейбірі DVB-C қызметін дұрыс көрсете алмауы мүмкін.
 6. Қосымша ақпаратты жергілікті Samsung тұтынушыларға қызмет көрсету орталығына хабарласып алыңыз.
-  Теледидардың сигналдарды қабылдау сапасына елдер арасындағы сигнал тарату тәсілдерінің әртүрлі болуы әсер етуі мүмкін. Теледидардың қалай жұмыс жасайтынын жергілікті SAMSUNG уәкілетті дилеріне немесе Samsung байланыс орталығына хабарласып, оны теледидарды қайта теңшеу арқылы реттеуге болатын-болмайтынын тексеріңіз.

Қимылсыз бейнеге қатысты ескерту



Бейнебетте қимылсыз бейнені (мысалы, жрег суреттерінен тұратын файлдар) немесе қимылсыз бейне элементін (мысалы, теледидар бағдарламасының логотипі, панорама немесе 4:3 пішіміндегі сурет, экранның төменгі жағынан биржа жаңалықтары немесе жаңалықтар т.с.с.) көрсетпеңіз. Қимылсыз бейнені үздіксіз көрсеткенде, СК бейнебетте қосарлы сурет пайда болады, бұл суреттің сапасына әсер етеді. Осы әсердің салдарын азайту үшін төмендегі ұсыныстарды орындаңыз:

- Теледидардан бір арнаны ұзақ уақыт көрмеңіз.
- Кез келген суретті теледидар экранына толық ашып көріңіз, ол үшін теледидардың бейне пішімі параметрлері мезірін қолданыңыз.
- Суреттің сапасын қалаған деңгейге қою үшін жарықтылық және контраст мәндерін ең аз мәнге қойыңыз, бұл мәннен асырсаңыз "бейнебеттің жануы" үрдісі тездетуі мүмкін.
- Теледидардың "бейненің қалып қоюы" және "бейнебеттің жануы" тәрізді ақаулықтарды азайтуға арналған функцияларының барлығын жиі қолданыңыз, бұл туралы толығырақ ақпаратты, пайдаланушы нұсқаулығының тиісті тарауынан қараңыз.

Орнататын жерде қауіпсіз етіп дайындау

Ауа жақсы алмасып тұру үшін теледидар мен басқа заттар (мысалы, қабырға) арасындағы арақашықтықты жеткілікті түрде сақтаңыз.

Бұлай істемеген жағдайда, өрт шығу қатері орын алып немесе өнімнің ішкі температурасының жоғарылауы нәтижесінде оған зиян келуі мүмкін.

-  Теледидарды тұрғыға қойғанда не қабырғалық аспа жинаққа орнатқанда тек Samsung Electronics бөлшектерін ғана қолданыңыз.
- Егер басқа өндіруші шығарған бөлшектерді қолдансаңыз, өнімге зақым келуі не ол құлап қалған жағдайда адам жарақаттануы мүмкін.
-  Өнімнің сыртқы көрінісі үлгі түріне қарай әртүрлі болуы мүмкін.
-  Теледидарға қол тигізген кезде абай болыңыз, себебі кейбір бөліктері ыстық болуы мүмкін.

Тұрғыға орнату.

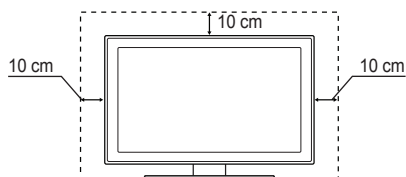

Қабырғалық аспа жинаққа орнату.

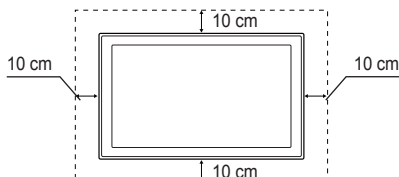

Керек-жарақтар

Төмендегі бөлшектердің LED жарықтамасы бар бейнебетті теледидармен бірге жеткізілгенін тексеріңіз. Керек-жарақтардың қайбірі жетіспесе, дилерге хабарласыңыз.

Элементтердің түсі мен формасы теледидар үлгісінің түріне қарай әртүрлі болуы мүмкін.

- Қашықтан басқару пульті және батареялар (AAA x 2)
- Қорек сымы
- Пайдаланушы нұсқаулығы
- Тазалағыш шүберек
- Кепілдік түбіртегі / Қауіпсіздік нұсқаулары (Кей жерлерде берілмейді)

Егер келесі жағдайда

- сіздің шақыруыңызбен техник маман келсе, бірақ өнімде ешбір ақау болмаса (яғни, осы пайдаланушы нұсқаулығын оқымасаңыз)
- құрылғыны жөндеу орталығына әкелсеңіз, бірақ онда ешбір ақау болмаса (яғни, осы пайдаланушы нұсқаулығын оқымасаңыз).

Бұндай әкімшілік төлемнің мөлшері, қандай да бір жұмысты орындау немесе үйіңізге барар алдында алдын ала хабарланады.

Басқару панелінің көрінісі

Теледидардың түсі мен формасы үлгі түріне қарай әртүрлі болуы мүмкін.

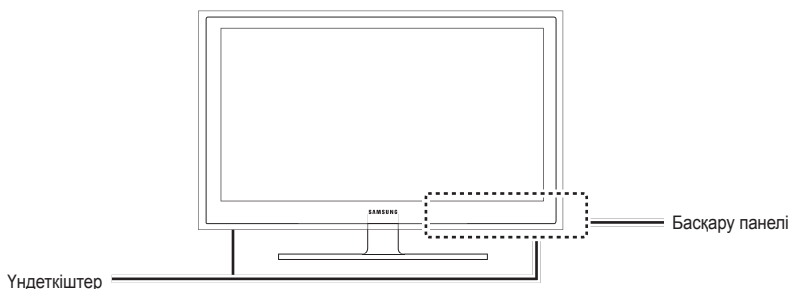

Қашықтан басқару пультінің сенсоры	Қашықтан басқару пультін теледидардағы осы нүктеге бағыттаңыз.
Қуат индикаторы	Құрылғыны қуат көзіне қосқанда жыпылықтап барып өшіп қалады, күту режимінде жанып тұрады.
SOURCE	Қолданыстағы кіріс көздерінің бірінен біріне өтуге арналған. ІБұл түймешікті бейнебет мәзірінде, қашықтан басқару пультіңдегі ENTER түймешігінің орнына қолданыңыз.
MENU	Бейнебет мәзірін, теледидар функцияларының бейнебеттегі мәзірін, БМ (бейнебет мәзірі) көрсетеді.
- +	Үнділікті реттейді. Бейнебеттегі мәзірде - + түймешігін қашықтан басқару пультіңдегі және түймешіктерінің орнына қолданыңыз.
▼ CH ▲	Арнаны ауыстыру үшін қолданылады. Бейнебеттегі мәзірде ▼ CH ▲ түймешігін, қашықтан басқару пультіңдегі ▼ және ▲ түймешіктерінің орнына қолданыңыз.
⏻ (Power)	Теледидарды қосуға немесе сөндіруге арналған.

Күту режимі

Теледидарыңызды ұзақ уақыт (мысалы, демалысқа кеткенде) күту режимінде қалдырмаңыз. Қуат түймешігі сөніп тұрса да, электр қуаты аз мөлшерде тұтынылып тұрады. Қорек сымын ағытып қойған дұрыс.

Қашықтан басқару пульті

Бұл көзі нашар көретін адамдарға арналған, сондай-ақ, Power, Channel, және Volume түймешіктерінің үстінде Брайль нүктелері бар арнайы қашықтан басқару құралы.

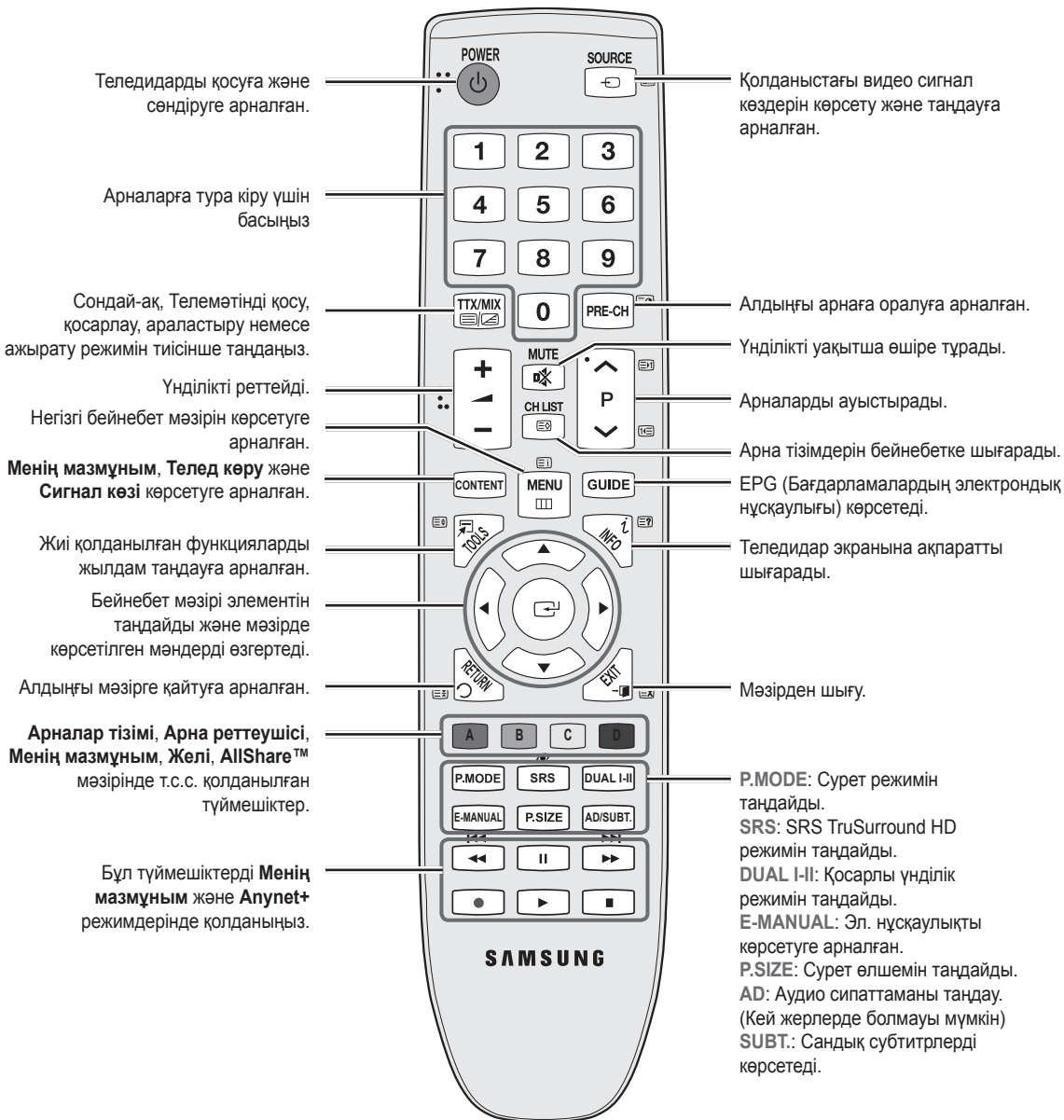

Батареяларды орнату (Батарея өлшемі: AAA)

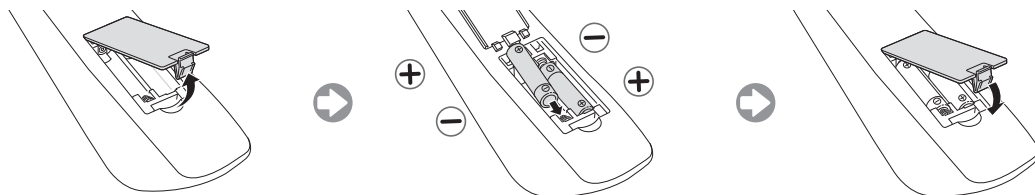

Антеннаны қосу

Теледидарды алғаш қосқан кезде, негізгі параметрлер автоматты түрде орнайды.

🔧 Алдын ала орнату: Сымдар мен антеннаны жалғау.



Plug & Play (Initial Setup) функциясы

Теледидарды алғаш іске қосқан кезде, бейнебетте бірінен соң бірі көрсетілетін нұсқаулар, негізгі параметрлерді теңшеуге көмектеседі. **POWER** түймешігін басыңыз. **Plug & Play** функциясы, теледидардың кіріс параметрі TV режиміне қойылған кезде ғана жұмыс істейді.

🔧 Алдыңғы қадамға қайту үшін, қызыл түймешікті басыңыз.

1	Тілді таңдау	▲ немесе ▼ түймешігін басыңыз да, содан кейін ENTER түймешігін басыңыз. Қажетті БМ (бейнебет мәзірі) тілін таңдаңыз.	
2	Көрсету немесе Үйде пайд. режимін таңдау	◀ немесе ▶ түймешігін басыңыз да, содан кейін ENTER түймешігін басыңыз. Үйде пайд. режимін таңдаңыз. Көрсету режимі бөлшек сауда орталықтарында қолдануға арналған. Құрылғы параметрін Көрсету режимінен шығарып, Үйде пайд. (стандартты) режиміне қою: Теледидардағы үнділік түймешігін басыңыз. БМ үнділігінің деңгейі көрсетілген кезде MENU түймешігін 5 секунд басып ұстап тұрыңыз. Көрсету режимі тек дүкендегі демонстрацияға арналған. Бұл режимді таңдасаңыз, бірнеше функцияларды қолдана алмауыңыз мүмкін. Үйде Үйде пайд. режимін таңдаңыз.	
3	Елді таңдау	▲ немесе ▼ түймешігін басыңыз да, содан кейін ENTER түймешігін басыңыз. Тиісті елді таңдаңыз. 🔧 Елді Ел мәзірінде таңдағаннан кейін, теледидардың кей үлгілерінде пин кодты орнату үшін қосымша параметр іске қосылуы мүмкін. 🔧 PIN кодты орнатқаннан кейін, 0-0-0-0 көрсетілмейді.	
4	Сағат режимі режимін орнату	Сағат режимі режимін автоматты түрде немесе қолмен орнатыңыз.	
5	Антеннаны таңдау	▲ немесе ▼ түймешігін басыңыз да, содан кейін ENTER түймешігін басыңыз. Ауа (Сандық және ұқсас/Сандық/Аналогты) немесе Кабель (Сандық және ұқсас/Сандық/Аналогты) таңдаңыз.	
6	Арнаны таңдау	▲ немесе ▼ түймешігін басыңыз да, содан кейін ENTER түймешігін басыңыз. Жадыға енгізіңіз келген арна көзін таңдаңыз. Антенна көзін Кабель режиміне қойған кезде, арналарға белгілі бір нөмір (арна жиіліктері) тағайындауға мүмкіндік беретін қадам пайда болады. Қосымша ақпаратты Арна → Автоматты баптау арқылы алыңыз. Ақпараттың жадыда сақталуын тоқтату үшін ENTER түймешігін кез келген уақытта басыңыз.	
7	Теледидар тамаш-з.	Телед көру режимін таңдаңыз. ENTER түймешігін басыңыз. 🔧 Желі баптаулары параметрлерін таңдасаңыз, желіні орнатыңыз. Қосымша ақпаратты е-нұсқаулықтың "Желі мәзірі" тарауынан қараңыз.	

Егер бұл функцияны қайта орнатқыңыз келсе...

Жүйе - Plug & Play (параметрлерді бастапқы орнату) параметрін орнатыңыз. 4 орынды PIN кодты енгізіңіз. Бастапқы PIN коды: "0-0-0-0". PIN кодты өзгерткіңіз келсе, **PIN кодын өзг** функциясын қолданыңыз.

Plug & Play (MENU → Жүйе) функциясын үйде дүкендегі тәрізді қайта орындаңыз.

🔧 Егер PIN кодты ұмытып қалсаңыз, қашықтан басқару пультіндегі түймешіктерді Күту режимінде төмендегі рет бойынша басыңыз, сонда PIN код "0-0-0-0" болып орнайды: **MUTE** → 8 → 2 → 4 → **POWER** (қосу)

Бар құрылғылар: DVD, Blu-ray, декодер каналів кабельного телебачення, приймач каналів супутникового телебачення, Відеомагнітофон, Цифрова аудіосистема, підсилювач, домашній кінотеатр DVD, ДК

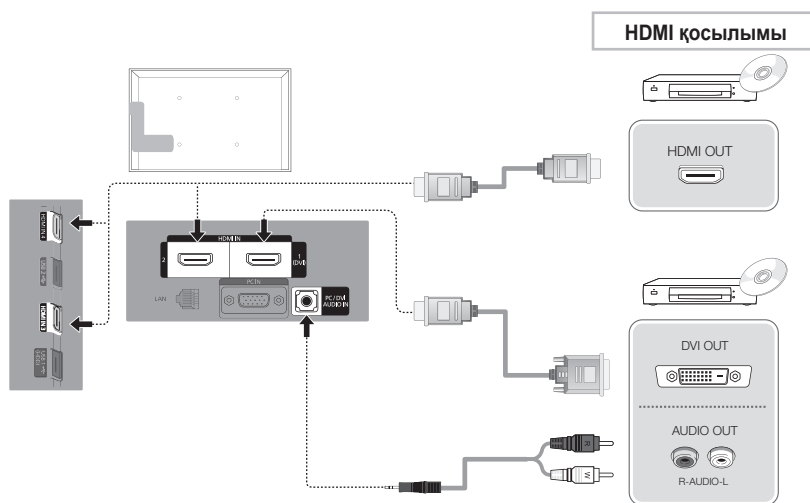

HDMI немесе HDMI - DVI қосылым сымын қолдану (1080р дейін)

HDMI IN 1(DVI), 2, 3, 4, PC/DVI AUDIO IN

- Сурет пен аудио сапасын барынша жақсарту үшін, сандық құралды HDMI сымы арқылы қосыңыз.
- HDMI сымы сандық видео және аудио сигналдарға қолдау көрсетеді, және аудио сымды қажет етпейді.
 - Теледидарды HDMI режиміне қолдау көрсетпейтін сандық құралға қосу үшін, HDMI/DVI және аудио сымдарын қолданыңыз.
- Теледидарға HDMI режимінің ескірек нұсқасын қолданатын сандық құрал қосылса, сурет бұрмаланып көрсетілуі (не мүлдем көрсетілмеуі мүмкін) немесе аудио жұмыс істемеуі мүмкін. Бұндай мәселе орын алса, сыртқы құралды өндірушіден HDMI нұсқасын сұрап біліңіз де, егер ескі нұсқасы қолданылған болса жаңартып беруін сұраңыз.
- Сертификатталған HDMI сымын сатып алуды ұмытпаңыз. Әйтпесе, сурет көрсетілмеуі немесе қосылымға қатысты ақаулық орын алуы мүмкін.
- Негізгі жоғары жылдамдықты HDMI сымын немесе “ethernet” бар бір сымды қолдану ұсынылады. Бұл құрылғы “ethernet” функциясына HDMI арқылы қолдау көрсетпейді.

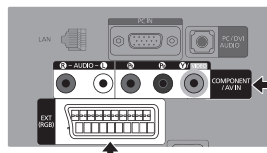
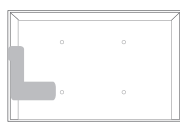

SCART қосылымы

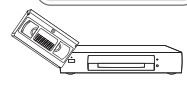
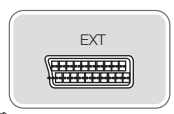

Құралас элементтерді жалғау

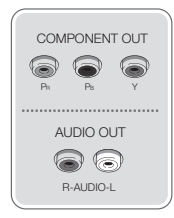
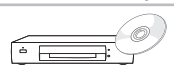

АВ қосылымы

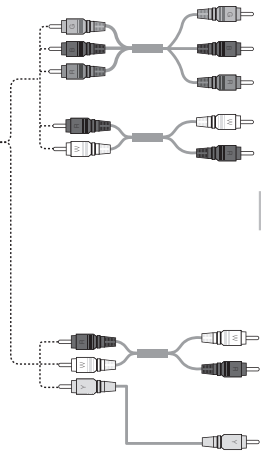
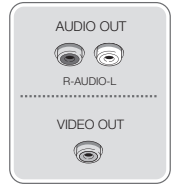
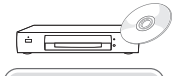

Құралас бөліктер сымын (1080р дейін) немесе аудио/видео (тек 480i) және Scart сымын қолдану

- Сырт.** режимінде, DTV Out тек ғана MPEG SD Видео мен Аудиоға ғана қолдау көрсетеді.
- Суреттің сапасын ең жоғары деңгейде көрсету үшін, құралас бөліктер сымын аудио/видео қосылымымен бірге жалғауды ұсынамыз.

Бар құрылғылар: Сандық аудио жүйе, дыбыс күшейткіш құрылғы, DVD үй театры

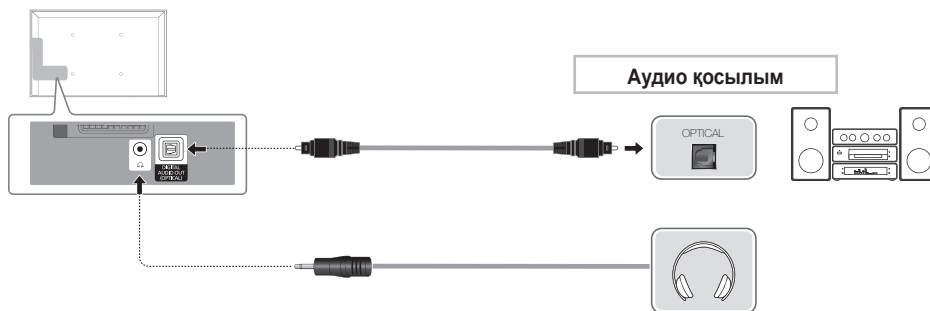

Оптикалық (Сандық) қосылым немесе құлақаспап қосылымы

DIGITAL AUDIO OUT (OPTICAL)

- Сандық аудио құрылғыны **DIGITAL AUDIO OUT (OPTICAL)** ұяшығына жалғаған кезде, теледидар мен құрылғының екеуінің де үнділігін азайтыңыз.
- Теледидарды 5.1 CH арнасын қолдайтын сыртқы құрылғыға жалғаған кезде, 5.1 CH (арна) аудио функциясына қолдау көрсетіледі.
- Ресивер (үй театры) қосылу тұрғанда, теледидардың оптикалық ұяшығынан дыбыс шыққанын естисіз. Теледидар DTV сигналын қабылдаған кезде, 5.1 арналық дыбысты үй кинотеатрының ресиверіне жібереді. Сигнал көзі теледидарға HDMI арқылы жалғанған DVD / Блю-рей ойнатқышы / кабель қорапшасы / Жерсерік ресивері сияқты сандық құрамдас бөлік болып табылса, үй театрының қабылдағышынан тек 2 арналық дыбыс шығады. Егер 5.1 CH аудиосын тыңдағыңыз келсе, DVD / Блю-рей ойнатқыш / кабель қорапшасы / жерсерік ресиверінің сандық аудио шығыс ұяшығын, дыбыс күшейткішке немесе үй театрына тура жалғаңыз.

Құлақаспап : Құлақаспапты құрылғының құлақаспап қосылатын ұяшығына жалғауыңызға болады. Құлақаспап қосылып тұрған кезде, кіріктірілген үндеткіштерден дыбыс шықпайды.

- Құлақаспапты теледидарға жалғаған кезде үнділік функциясын қолдануға шек қойылуы мүмкін.
- Құлақаспап үнділігі мен теледидар үнділігі жеке-жеке реттеледі.

HDMI сымын немесе HDMI - DVI / D-sub сымын қолдану

ДК түріне қарай HDMI сымы арқылы қосуға қолдау көрсетілмеуі мүмкін.

HDMI сымы сандық видео және аудио сигналдарға қолдау көрсетеді, және аудио сымды қажет етпейді.

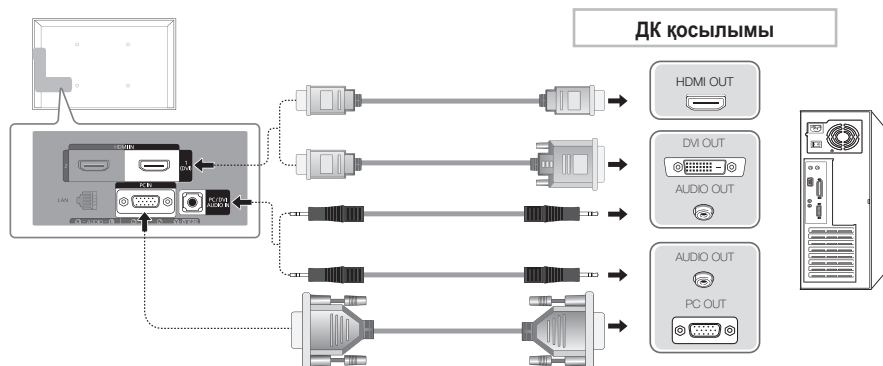

Бейнебет режимдері (D-Sub және HDMI/DVI кірісі)

Ең тиімді ажыратымдылық: 1920 X 1080 @ 60 Гц.

Режим	Ажыратымдылық	Көлденең жиілік (кГц)	Тік жиілік (Гц)	Пиксел сағатының жиілігі (МГц)	Үндестіру полярлығы (H/V)
IBM	640 x 350	31,469	70,086	25,175	+/-
	720 x 400	31,469	70,087	28,322	-/+
MAC	640 x 480	35,000	66,667	30,240	-/-
	832 x 624	49,726	74,551	57,284	-/-
VESA DMT	640 x 480	31,469	59,940	25,175	-/-
	640 x 480	37,861	72,809	31,500	-/-
	640 x 480	37,500	75,000	31,500	-/-
	800 x 600	37,879	60,317	40,000	+/+
	800 x 600	48,077	72,188	50,000	+/+
	800 x 600	46,875	75,000	49,500	+/+
	1024 x 768	48,363	60,004	65,000	-/-
	1024 x 768	56,476	70,069	75,000	-/-
	1024 x 768	60,023	75,029	78,750	+/+
	1152 x 864	67,500	75,000	108,000	+/+
	1280 x 1024	63,981	60,020	108,000	+/+
	1280 x 1024	79,976	75,025	135,000	+/+
	1280 x 800	49,702	59,810	83,500	-/+
	1280 x 800	62,795	74,934	106,500	-/+
	1280 x 960	60,000	60,000	108,000	+/+
	1360 x 768	47,712	60,015	85,500	+/+
1440 x 900	55,935	59,887	106,500	-/+	
1440 x 900	70,635	74,984	136,750	-/+	
1680 x 1050	65,290	59,954	146,250	-/+	
VESA DMT / DTV CEA	1920 x 1080p	67,500	60,000	148,500	+/+

ЕСКЕРІМ

- Қосылмды HDMI/DVI сымы арқылы жүзеге асырғанда, HDMI IN 1(DVI) ұяшығын қолдануыңыз керек.
- Интерфейс режиміне қолдау көрсетілмейді.
- Стандартты емес бейне пішімін таңдаған жағдайда, теледидар дұрыс жұмыс істемеуі мүмкін.
- Жеке және Құрама режимдер қолданылады, SOG(Sync On Green) режиміне қолдау көрсетілмейді.

Сигнал кірістерінің тізімі

Теледидарды немесе теледидарға жалғанған DVD / Блю-рей ойнатқыштары / кабель қорапшасы / жерсерік ресивері сияқты басқа сыртқы кіріс көздерін таңдау үшін пайдаланыңыз.

■ ТД / Сырт. / ДК / AV / Құраушы / HDMI1/DVI / HDMI2 / HDMI3 / HDMI4 / USB / AllShare

📎 Source List ішінде, жалғанған кіріс сигнал көздері бөлектеліп тұрады.

📎 Тек жалғаулы құралдарды ғана көргіңіз келсе, **Қосылған** параметріне ◀ немесе ▶ түймешігі арқылы өтіңіз.

📎 **Сырт.** және **ДК** әрқашан белсенді күйде тұрады.

📎 Егер жалғанған сыртқы құрылғылар бөлектелмесе, қызыл түймешікті басыңыз. Теледидар жалғанып тұрған құрылғыларды іздейді.



Атын өзгерту

Атауды өңдеу функциясын қолдану

Source тізімінде **TOOLS** түймешігін басып, содан кейін сыртқы сигнал көзіне қалаған атау бере аласыз.

■ Бейм / DVD / Кабельді ТД / Жерсерік құрылғы. / PVR STB / AV қабылдағыш / Ойын / Бейнекамера / ДК / DVI PC / DVI құрылғы-ры / ТД / IPTV / Blu-ray / HD DVD / DMA: Кіріс ағытпаға қосылған құрылғыны оңай таңдап алу үшін, құрылғыға атау беріңіз.

📎 ДК-ді **HDMI IN 1(DVI)** ұяшығына HDMI сымы арқылы жалғаған кезде, теледидарды **ДК** режиміне **Атын өзгерту** арқылы қою керек.

📎 ДК-ді **HDMI IN 1(DVI)** ұяшығына HDMI-DVI сымы арқылы жалғаған кезде, теледидарды **DVI PC** режиміне **Атын өзгерту** арқылы қою керек.

📎 Аудио-видео құрылғыларды **HDMI IN 1(DVI)** ұяшығына HDMI-DVI сымы арқылы жалғаған кезде, теледидарды **DVI құрылғы-ры** режиміне **Атын өзгерту** арқылы қою керек.

Information

Таңдалған сыртқы құрылғыға қатысты толық ақпаратты қарай аласыз.

COMMON INTERFACE ұяшығына жалғау

"CI немесе CI+ CARD" картасын қолдану

Ақылы арналарды көру үшін "CI немесе CI+ CARD" картасын салу керек.

- Егер "CI немесе CI+ CARD" картасын салмасаңыз, кей арналарда "Scrambled Signal" жазуы көрсетіледі.
- 2-3 минуттан кейін бейнебетте телефон нөмірі, "CI немесе CI+ CARD" анықтағышы, хост анықтағышы және басқа да деректерді қамтыған келісім туралы мәлімет көрсетіледі. Егер ақаулық туралы ақпарат пайда болса, қызмет провайдеріне хабарласыңыз.
- Арна деректерін конфигурациялау жұмысы аяқталған кезде, арналар тізімінің жаңартылғанын білдіретін "Updating Completed" (Жаңарту аяқталды) хабары көрсетіледі.

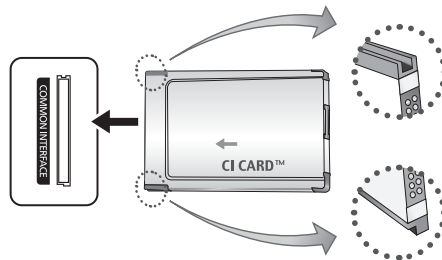

📎 ЕСКЕРІМ

- "CI немесе CI+ CARD" картасын жергілікті кабельдік телевидение провайдерінен алуыңыз керек.
- "CI немесе CI+ CARD" картасын еппен шығарып алыңыз, себебі "CI немесе CI+ CARD" жерге түсіп кетсе, оған нұқсан келуі мүмкін.
- "CI немесе CI+ CARD" картасын онда көрсетілген бағытта орнатыңыз.
- **COMMON INTERFACE** ұяшығының орналасатын жері оның үлгісіне байланысты әрқилы болуы мүмкін.
- Кей елдер мен аймақтарда "CI немесе CI+ CARD" модуліне қолдау көрсетілмеуі мүмкін, уәкілетті дилерге хабарласыңыз.
- Мәселе туындаған жағдайда, қызмет провайдеріне хабарласыңыз.
- Ағымдық антенна параметрлеріне қолдау көрсететін "CI немесе CI+ CARD" картасын салыңыз. Экран бұрмалануы немесе көрсетілмеуі мүмкін.

Желіге қосылу

Желілік байланыс - Сымсыз

Теледидарды LAN желісіне стандартты сымсыз роутер немесе модем арқылы қоса аласыз. Желіге сымсыз қосылу үшін әуелі "Samsung сымсыз LAN адаптерін" (WIS09ABGN, WIS09ABGN2, WIS10ABGN – жеке сатылады) теледидардың арт жағындағы USB немесе USB1 (HDD), USB 2 ұяшығына жалғаңыз. Төмендегі суретке қараңыз.



Samsung сымсыз LAN адаптері жеке сатылады және оны бөлшек сауда орталықтары не Электронды сауда сайттары және Samsungparts.com торабы арқылы тапсыра аласыз. Samsung сымсыз LAN адаптері IEEE 802.11a/b/g және n тілқатысу протоколдарын қолдайды. Samsung компаниясы IEEE 802.11n протоколын қолдануды ұсынады. Бейнефильмді IEEE 802.11b/g қосылымы арқылы көрген кезде, бейнефильм жақсы көрсетілмеуі мүмкін.

Көпшілік сымсыз желілердің, желіге кіру протоколы немесе сымсыз роутер (әдетте, сымсыз IP ортақтастырғышы) арқылы кіріп, "қауіпсіздік коды" деп аталатын құпияланған қауіпсіздік кодын жіберетін қауіпсіздік жүйелері болады. Егер "Pure High-throughput (Greenfield) 802.11n" режимі таңдалып, сымсыз роутер үшін "Encryption" параметрі "WEP, TKIP" немесе "TKIP AES (WPS2Mixed)" қалпына қойылса, Samsung теледидары жаңа Wi-Fi сертификаттау стандартына сай келетін қосылымға қолдау көрсетпейді.

Желілік байланыс - Сымды

Теледидарды желіге, желінің параметрлеріне қарай, сымды қолданып екі негізгі тәсілмен қосуға болады. Бұл тәсілдер төменде көрсетілген:

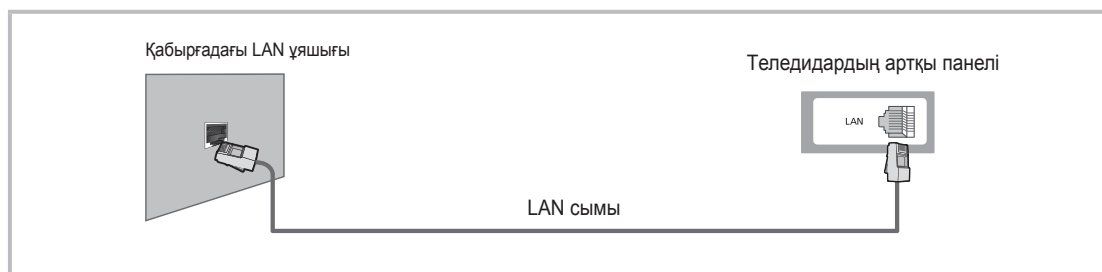
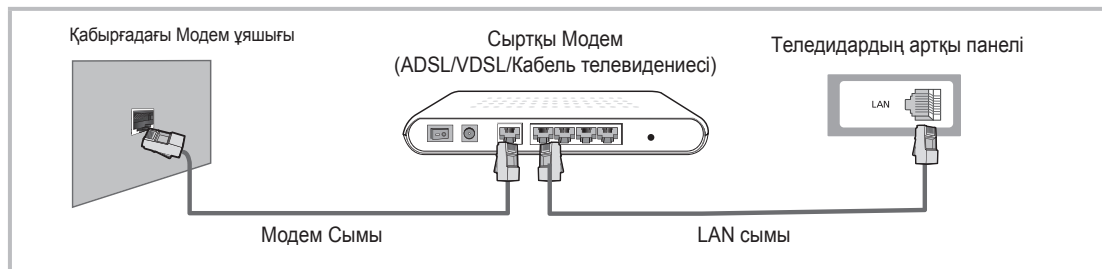

📎 Скорость передачи данных в сети ниже 10 Мбит/с не поддерживается.

Е-нұсқаулықты қалай қарауға болады

E-MANUAL



Теледидардың функциялары туралы ақпаратты, теледидардың **e-Manual** арқылы көре аласыз. Қолдану үшін қашықтан басқару пультіндегі **E-MANUAL** түймешігін қолданыңыз. Санатты, содан кейін тақырыпты бөлектеу үшін жоғары/төмен/оң/сол түймешіктерімен көрсеткіні жылжытып, содан кейін **ENTER** түймешігін басыңыз. Эл. нұсқаулық сізге қажетті бетті көрсетеді.

Оған сонымен қатар мәзір арқылы да бара аласыз:

MENU → **Қолдау** → **e-Manual** → **ENTER**

Эл.нұсқаулықтың e-Manual қайта бару үшін қашықтан басқару пультінің **E-MANUAL** түймешігін басыңыз.

Теледидар сыртқы сигнал көзі режиміне қойылса, **Қазір көру** параметрін тура қолдана алмайсыз.

Бейнебет көрінісі

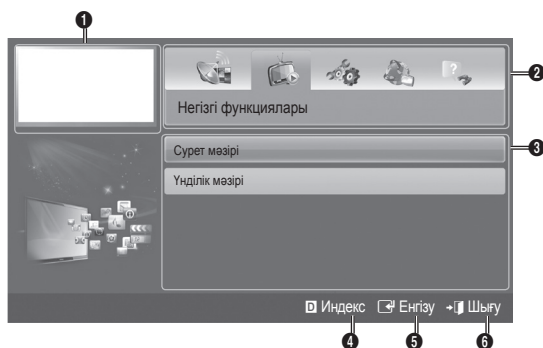

- 1 Ағымдық көрсетіліп тұрған видео, теледидар бағдарламасы т.с.с.
- 2 Санат тізімі. Қалаған санатты таңдау үшін ◀ немесе ▶ түймешігін басыңыз.
- 3 Ішкі мәзір тізімін көрсетеді. Меңзерді жылжыту үшін қашықтан басқару пультінің көрсеткі түймешіктерін қолданыңыз. Қажетті ішкі мәзірді таңдау үшін **ENTER** түймешігін басыңыз.
- 4 **Көк (Индекс)**: Индекс бейнебетін көрсетеді.
- 5 **Енгізу**: Санат немесе ішкі мәзірді таңдайды.
- 6 **Шығу**: Эл. нұсқаулықтан шығу.

Эл.нұсқаулықтың тақырыбы мен тиісті бейнебет мәзір(лер)інің бірінен біріне өту жолдары.

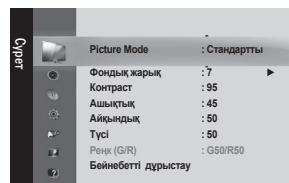
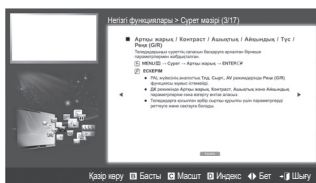

Кей мәзірлерде бұл функция жұмыс істемейді.

1-ші тәсіл

1. **e-Manual** тақырыбына сай келетін мәзірді қолданғыңыз келсе, **Қазір көру** функциясын қолданыңыз.
2. Эл. нұсқаулықтың бейнебетіне қайта оралу үшін **E-MANUAL** түймешігін басыңыз.

2-ші тәсіл

1. Тақырып көрсетілген кезде **ENTER** түймешігін басыңыз. **“Мұны орындағыңыз келе ме?”** жазуы көрсетіледі. **Иә** пәрменін таңдап, содан кейін **ENTER** түймешігін басыңыз. БМ терезесі көрсетіледі.
2. **e-Manual** бейнебетіне қайта оралу үшін **E-MANUAL** түймешігін басыңыз.

Мазмұнын қарау

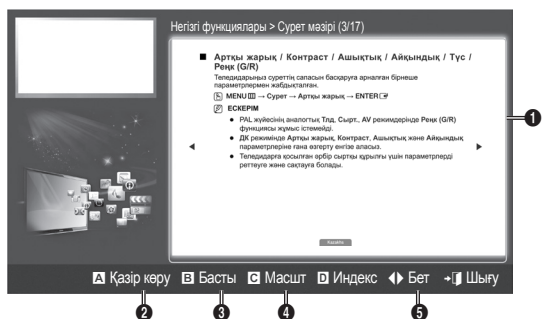

- 1 Мазмұн аумағы: Егер ішкі мәзір таңдалса, тақырып мазмұнын көрсетеді. Алдыңғы немесе келесі бетке ауысу үшін ◀ / ▶ түймешігін басыңыз.
- 2 Қазір көру: Тақырыпқа сай келетін БМ мәзірін көрсетеді. e-Manual бейнебетіне қайта оралу үшін E-MANUAL түймешігін басыңыз.
- 3 Басты: e-Manual бастапқы бейнебетіне ауысады.
- 4 Масшт: Бейнебетті үлкейтеді. Үлкейтілген бейнебетте ▲ / ▼ түймешіктерін қолданып шарлауға болады.
- 5 ◀ (Бет): Алдыңғы немесе келесі бетке өтуге арналған.

Масштабы өзгерту режимін қолдану

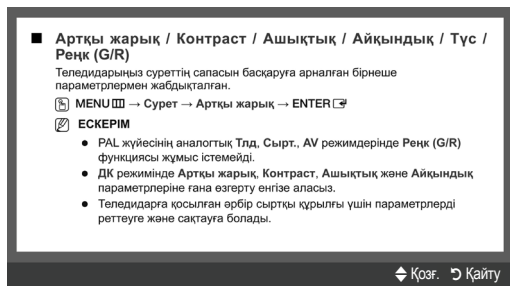

Бейнебетті үлкейту үшін **Масшт** параметрін таңдап, содан кейін ENTER түймешігін басыңыз. Үлкейтілген бейнебетте ▲ немесе ▼ түймешіктерін қолданып шарлауға болады.

Бейнебетті қалыпты өлшемге қою үшін RETURN түймешігін басыңыз.

Индекс бетінен тақырыпты іздеу

1. Тақырыпты іздеу үшін сол немесе оң жақ көрсеткі түймешікті басып, содан кейін ENTER түймешігін басыңыз. Индекс бетінде тақырыптар тізімі мен іздеу сөздері, сіз таңдаған қаріптен бастап көрсетіледі.
 2. Тақырып немесе іздеу сөзін таңдау үшін жоғары немесе төмен көрсеткі түймешікті басып, содан кейін ENTER түймешігін басыңыз.
 3. Тақырыпты қамтитын эл. нұсқаулық беті көрсетіледі.
- Индекс бейнебетін жауып, RETURN түймешігін басыңыз.

Қабырғалық аспа жинақты орнату

Қабырғалық аспа жинақ (бөлек сатылады) теледидарды қабырғаға орнатуға мүмкіндік береді.

Қабырғалық аспа жинақты орнату туралы толық ақпаратты, қабырғалық аспа жинақтың нұсқаулығынан оқи аласыз. Қабырғаға орнатылатын құрсауды орнына қондыру үшін техник маманға хабарласыңыз.

Samsung Electronics компаниясы құрылғыны дұрыс орнатпаудың нәтижесінде жарақаттансаңыз не басқа адамдар зардап шексе немесе мүлікке нұқсан келсе, бұндай жағдайлар үшін жауапкер емес.

Қабырғалық аспа жинақ параметрлері (VESA)

Қабырғалық аспа жинақ теледидармен бірге жеткізілмейді, бірақ жеке сатылады.

Қабырғалық аспа жинақты қатты қабырғаға, еденге перпендикуляр бағытта орнатыңыз. Басқа құрылыс материалдарына орнату үшін, жақын жердегі дилерге хабарласыңыз. Төбеге немесе қисық қабырғаға орнатса құлап, адам қатты жарақат алуы мүмкін.

ЕСКЕРІМ

- Қабырғалық аспа жинақтың стандартты өлшемдері төмендегі кестеде көрсетілген.
- Қабырғалық аспа жинақ сатып аларда, оны орнатуға қатысты толық нұсқаулық пен керек - жарақтар беріледі.
- VESA стандартты бұрандалар спецификациясына сай келмейтін бұрандаларды қолданбаңыз.
- Стандартты өлшемнен ұзын бұрандаларды қолданбаңыз, себебі теледидардың ішіндегі бөлшектерге зақым келуі мүмкін.
- VESA стандартты бұрандалар спецификациясына сай келмейтін қабырғалық аспа жинақ қолданылса, бұрандаларының ұзындықтары басқаша болуы мүмкін.
- Бұрандаларды тым қатайтпаңыз, себебі өнімге нұқсан келуі немесе құлап қалып, адамды жарақаттауы мүмкін. Samsung бұндай қатерлі оқиғалар үшін жауапкершілік көтермейді.
- VESA стандартына сай емес немесе өндіруші ұсынбаған қабырғалық аспа жинақ қолданылса немесе сатып алушы өнімді орнату туралы нұсқауларды орындамағандықтан өнімге зақым келсе немесе адам жарақат алса, Samsung компаниясы жауапкершілік көтермейді.
- Теледидарды орнатқанда 15 градустан асыра қисайтпаңыз.

Өнім тобы	дюйм	VESA стан. (A * B)	Стандартты бұранда	Саны
СКБ теледидар	19~22	75 X 75	M4	4
	26	200 X 100		
	32~40	200 X 200	M6	
	46	400 X 400	M8	

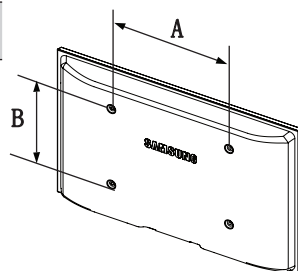



Қабырғалық аспа жинақты теледидар қосулы тұрғанда орнатпаңыз. Себебі электр тоғы соғып, адам жарақат алуы мүмкін.

Ақаулықты түзету

Егер теледидарда ақау бар сияқты болса, әуелі осы тізімдегі ақаулықтарды оқып, ықтимал шешімдерді қолданып көріңіз. Бұл ақаулықты түзетуге қатысты кеңестердің ешбірі көмектеспесе, “www.samsung.com” торабына барып, содан кейін “Қолдау көрсету” қойындысын басыңыз немесе Samsung тұтынушыларға қызмет көрсету орталығына хабарласыңыз.

Ақаулық	Шешімі және түсіндірмесі
Теледидар іске қосылмайды.	<ul style="list-style-type: none">• Айнымалы тоқ сымының қабырғадағы розетка мен теледидарға мықтап жалғанғанын тексеріңіз.• Қабырғадағы розетканың жұмыс істеп тұрғанына көз жеткізіңіз.• Теледидардың POWER түймешігін басып көру арқылы, ақаулықтың қашықтан басқару пультіне байланысты емес екеніне көз жеткізіңіз. Егер теледидар қосылса, төмендегі “Қашықтан басқару пульті жұмыс істемейді” тармағын қараңыз.
Ешбір сурет/видео жоқ.	<ul style="list-style-type: none">• Сым қосылымдарын тексеріңіз (теледидар мен сыртқы құрылғылардың барлық сымдарын ағытып алыңыз да, қайта жалғаңыз).• Сыртқы құрылғыңыздың (Кабель/Жерсерік ресивері, DVD, Блю-рей т.с.с.) видео шығысын ұяшығын, теледидардағы кіріс ұяшықтарына сәйкес келтіріп жалғаңыз. Мысалы, сыртқы құрылғының шығыс ұяшығы HDMI болса, оны теледидардың HDMI кіріс ұяшығына жалғау керек.• Жалғанған құрылғылардың электр желісіне қосылуы тұрғанын тексеріңіз.• Теледидардың қашықтан басқару пультінің SOURCE түймешігін басып, теледидар сигналының көзін дұрыс таңдаңыз.• Құрылғының қорек сымын қайта жалғау арқылы, жалғанған құрылғыны қайта іске қосыңыз.
Қашықтан басқару пульті жұмыс істемейді.	<ul style="list-style-type: none">• Қашықтан басқару пульті батареяларын ауыстырғанда, (+/-) полюстарын дұрыс келтіріп салыңыз.• Пультағы сенсор сигналы шығатын терезені тазалаңыз.• Қашықтан басқару пульті теледидарға 5~6 фут қашықтықтан тура бағыттап көріңіз.
Кабель/спутниктік ресивердің қашықтан басқару пульті, теледидарды іске қоспайды не сөндірмейді, үнділігін реттемейді.	<ul style="list-style-type: none">• Кабель/Жерсерік ресиверінің қашықтан басқаратын пульті, теледидарды басқаратын етіп бағдарламалаңыз. SAMSUNG теледидар кодын, Кабель/жерсерік ресиверінің пайдаланушы нұсқаулығынан қараңыз.

 Теледидарды ең оңтайлы күйде ұстау үшін бағдарламаның соңғы нұсқасын веб-сайттан (samsung.com -> Support -> Downloads) USB арқылы орнатыңыз.

 Осы TFT СКБ панелін жасап шығару үшін күрделі кіші пикселдер технологиясынан құралатын панель қолданылады. Дегенмен, бейнебетте аздаған жарық немесе күңгірт пикселдер пайда болуы мүмкін. Бұл пикселдер құрылғы жұмысына еш әсер етпейді.

Лицензия



Функциялар тізімі

Тамаша сандық интерфейс және желіге қосылу мүмкіндігі Кіріктірілген сандық HD тюнерінің көмегімен, өзіңіз жазылмаған HD таратылымдарын Кабель қорапшасы / Жерсерік ресиверін қолданбай қарауға болады.

Менің мазмұным

USB құралында сақталған сазды файлдарды, суреттер мен бейнефайлдарды ойнатуға мүмкіндік береді.

AllShare™

AllShare™ функциясы, теледидарыңыз бен сыйысымды Samsung ұялы телефондары / құрылғыларын желі арқылы қосады.

Anynet+(HDMI-CEC)

Anynet+ функциясын қолдайтын, барлық жалғаулы тұрған Samsung құрылғыларын Samsung теледидарының қашықтан басқару пульті арқылы басқаруға мүмкіндік береді.

Теледидарды қабырғаға бекіту



Абай болыңыз: Теледидарды тартса, итерсе немесе үстіне шықса, ол құлап кетуі мүмкін. Өсіресе, балалардың теледидар үстіне шықпауын немесе оны жылжитпауын қадағалаңыз; себебі теледидар аударылып кетіп, ауыр жарақатқа не адам қазасына әкеліп соғуы мүмкін. Қоса жеткізілген қауіпсіздік парағындағы сақтық шараларының барлығын орындаңыз. Барынша орнықты ету үшін, аударылып кетуден сақтайтын құралды сақтық мақсатында төмендегідей орнатыңыз.

Теледидар құлап қалуға жол бермес үшін

- Бұрандаларды қапсырмаларға салыңыз да, қабырғаға мықтап бекітіңіз. Бұрандалардың қабырғаға мықтап бекігеніне көз жеткізіңіз.
 - Қабырғаның түріне байланысты анкер шегесі тәрізді қосымша зат қажет болуы мүмкін.
 - Бұранда қапсырмасы, бұрандалар мен бау құрылғымен бірге жеткізілмейтіндіктен оларды жеке сатып алу қажет.
- Бұрандаларды теледидардың артқы орта жағынан алыңыз да, қапсырмаға салыңыз, содан соң бұрандаларды қайтадан теледидарға бекітіңіз.
 - Бұрандалар құрылғымен бірге жеткізілмеуі мүмкін. Мұндай жағдайда, келесі техникалық сипаттамаға ие бұрандаларды сатып алуды сұраймыз.
 - Бұранданың техникалық сипаттамасы
 - 32 ~ 40 дюймдік, СКБ теледидарға арналған: M6
 - 46 ~ 55 дюймдік СКБ теледидарға арналған: M8
- Теледидарға бекітілген қапсырмалар мен қабырғаға бекітілген қапсырмаларды берік сым арқылы жалғап, содан соң мықтап байлаңыз.
 - ЕСКЕРІМ**
 - Теледидар артқа қарай құлап кетпес үшін қабырғаға таяу орнатыңыз.
 - Сақтық мақсатында қабырғаға бекітілген қапсырма мен теледидарға бекітілген қапсырма бір деңгейде не одан төменірек тұру үшін оларды сыммен қосып байлаған дұрыс.
 - Сымды теледидарды жылжитпай тұрып шешіңіз.
- Барлық қосылымдардың мықтап жалғанғанына көз жеткізіңіз. Қосылымдардың босап қалмағанын мезгіл-мезгіл тексеріп отырыңыз. Қосылымдардың берік екендігіне күмәндансаңыз, білікті маманға хабарласыңыз.

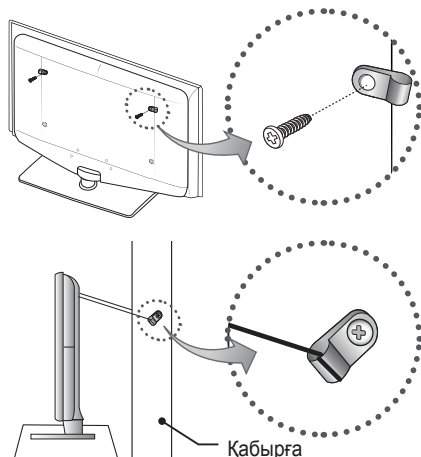

Сақтау және күтім көрсету

- Егер теледидар бейнебетіне жапсырылған жапсырманы алсаңыз, орнын тазалап содан кейін теледидарды қараңыз.



Су немесе тазалағыш затты құрылғыға тура шашпаңыз. Құрылғыға кірген кез келген сұйық зат оны бүлдіруі, өртке себеп болуы немесе электр қатерін тудыруы мүмкін.

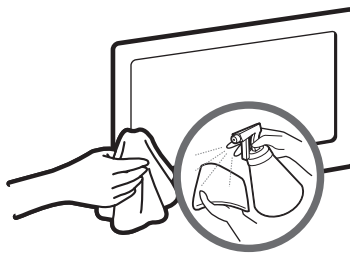

Құрылғыны аз ғана су сіңірілген жұмсақ шүберекпен тазалаңыз.

Specifications

Бейнебеттің ажыратымдылығы	1920 x 1080			
Жұмыс ортасының жағдайлары Ортаның температурасы Орта ылғалдылығы Сақталатын ортаның температурасы Сақталатын ортаның ылғалдылығы	10°C бастап 40°C дейін (50°F бастап 104°F дейін) 10% - 80%, конденсатсыз -20°C бастап 45°C дейін (-4°F бастап 113°F дейін) 5% - 95%, конденсатсыз			
Теледидар жүйесі	Analogue: B/G, D/K, L, I (таңдалған елге байланысты) Digital: DVB-T/DVB-C			
Түс/видео жүйесі	Analogue: PAL, SECAM, NTSC-4.43, NTSC-3.58, PAL60 Digital: MPEG-2 MP@ML, MPEG-4, H.264/AVC MP@L3, MP@L4.0, HP@L4.0			
Үнділік жүйесі	BG, DK, L, NICAM, MPEG1, DD, DD+, HEAAC			
HDMI IN	Видео: 1080 24p, 1080p, 1080i, 720p, 576p, 576i, 480p, 480i Аудио: 2Ch Linear PCM 32/44.1/48kHz, 16/20/24bits.			
Айналымалы тұрғы (Сол / Оң)	-20° ~ 20°			
Үлгі атауы	LE32D550K LE32D551K	LE37D550K LE37D551K	LE40D550K LE40D551K	LE46D550K LE46D551K
Бейнебет өлшемі	32 дюйм	37 дюйм	40 дюйм	46 дюйм
Sound (Шығыс)	10 W X 2			
Өлшемдері (ЕхТхБ) Қорпус Тұрғымен бірге	804,7 X 77,8 X 507,4 (мм) 804,7 X 240,0 X 563,7 (мм)	923,5 X 78,5 X 573,2 (мм) 923,5 X 255,0 X 629,2 (мм)	992,1 X 80,4 X 611,0 (мм) 992,1 X 255,0 X 667,2 (мм)	1124,1 X 80,4 X 686,1 (мм) 1124,1 X 275,0 X 742,8 (мм)
Салмағы Тұрғыны қоспағанда Тұрғыны қоса алғанда	9,3 kg 12,0 kg	12,6 kg 15,8 kg	14,3 kg 17,5 kg	19,4 kg 23,0 kg
Үлгі атауы	LE32D580K	LE37D580K	LE40D580K	LE46D580K
Бейнебет өлшемі	32 дюйм	37 дюйм	40 дюйм	46 дюйм
TV System	Analogue: B/G, D/K, L, I (таңдалған елге байланысты) Digital: DVB-T/DVB-C/DVB-T2			
Үнділік (Шығыс)	10 W X 2			
Өлшемдері (ЕхТхБ) Қорпус Тұрғымен бірге	804,7 X 77,8 X 507,4 (мм) 804,7 X 240,0 X 563,7 (мм)	923,5 X 78,5 X 573,2 (мм) 923,5 X 255,0 X 629,2 (мм)	992,1 X 80,4 X 611,0 (мм) 992,1 X 255,0 X 667,2 (мм)	1124,1 X 80,4 X 686,1 (мм) 1124,1 X 275,0 X 742,8 (мм)
Салмағы Тұрғыны қоспағанда Тұрғыны қоса алғанда	9,3 kg 12,0 kg	12,6 kg 15,8 kg	14,3 kg 17,5 kg	19,4 kg 23,0 kg

 Өндіруші құрылғының дизайны мен техникалық сипаттамаларын алдын ала ескертусіз өзгерте алады.

 Қуат көзіне қосу мен тұтынылатын қуат туралы ақпаратты өнімге жапсырылған жапсырмадан қараңыз.